

**TECHNISCHER PASS**

**TECHNICAL PASSPORT**

**РУКОВОДСТВО ПОЛЬЗОВАТЕЛЯ**



**SFB 1780**

**EINGEBAUTER GEFRIERSCHRANK**

**BUILT-IN FREEZER**

**ВСТРАИВАЕМЫЙ МОРОЗИЛЬНИК**

**KUPPERSBERG**



## INHALT

<b>1. SICHERHEITSWARNUNGEN .....</b>	<b>4</b>
<b>2. REGELN FOR DIE VERWENDUNG DES KUHLSCHRANKS.....</b>	<b>10</b>
<b>3. DESIGN UND FUNKTION .....</b>	<b>17</b>
<b>3.2 FUNKTIONEN UND BETRIEBSARTEN .....</b>	<b>18</b>
<b>4. WARTUNG UND PFLEGE DES KÜHLSCHRANKS .....</b>	<b>19</b>
<b>5. FEHLERBESEITIGUNG .....</b>	<b>22</b>

Bitte lesen Sie die Bedienungsanleitung, bevor Sie das Gerät verwenden. Die Beleistung muss zum späteren Nachschlagen an einem sicheren Ort aufbewahrt werden.

## Eingebauter Gefrierschrank



## 1. SICHERHEITSWARNUNGEN

## 1.1. Warnungen

**WARNUNG: Brandgefahr/brennbare Materialien**

➔ Dieses Gerät ist für den hauslichen oder ähnlichen Gebrauch bestimmt, z. B. in Bereichen, in denen Mitarbeiter von Geschäften, Büros und anderen ähnlichen Einrichtungen essen. in Wohnhäusern von Kunden in Hotels, Motels und anderen Einrichtungen, in denen Menschen leben sollen; in Hostels und privaten Hotels; bei Unternehmen, die mit der Zubereitung und Lieferung von Lebensmitteln sowie der Erbringung anderer ähnlicher Dienstleistungen befasst sind.

➔ Dieses Gerät ist nicht für die Verwendung durch Personen (einschließlich Kinder) mit eingeschränkten körperlichen, sensorischen oder geistigen Fähigkeiten oder mangelnder Erfahrung und Wissen bestimmt, es sei denn, sie werden von einer für ihre Sicherheit verantwortlichen Person beaufsichtigt oder in die Verwendung des Geräts eingewiesen.

➔ Kinder sollten beaufsichtigt werden, um sicherzustellen, dass sie nicht mit dem Gerät spielen.

➔ Im Falle einer Beschädigung muss das Stromkabel von einem Spezialisten des Herstellers, seinem autorisierten Servicecenter oder einer anderen Person mit den entsprechenden Qualifikationen ausgetauscht werden. Andernfalls können gefährliche Situationen auftreten.

➔ Es ist verboten, explosive Substanzen in diesem Gerät zu lagern, z. B. Aerosolbehälter mit brennbaren Flüssigkeiten.

➔ Nach Beendigung der Verwendung sowie vor Durchführung von Wartungsarbeiten durch den Benutzer sollte das Gerät durch Entfernen des Netzsteckers aus der

Steckdose von der Stromquelle getrennt werden.

➔ **WARNUNG.** Blockieren Sie nicht die Lüftungsöffnungen im Geräterkörper oder im Kuchenmodul, in das es eingebaut ist.

➔ **WARNUNG.** Verwenden Sie keine mechanischen Geräte oder andere Mittel, um den Abtauvorgang zu beschleunigen, es sei denn, diese werden vom Hersteller empfohlen.

➔ **WARNUNG.** Den Kühlkreislauf nicht beschädigen.

➔ **WARNUNG.** Es ist verboten, Elektrogeräte in den Lebensmittellagern zu verwenden, mit Ausnahme der vom Kühlschrankhersteller empfohlenen.

➔ **WARNUNG.** Die Entsorgung des Kühlschranks am Ende seiner Lebensdauer sollte gemäß den örtlichen Gesetzen für Geräte erfolgen, die brennbares Isoliergas und Kaltmittel enthalten.

➔ **WARNUNG.** Achten Sie beim Aufstellen des Geräts an den Installationsort darauf, dass das Netzkabel nicht eingeklemmt oder anderweitig beschädigt wird.

➔ **WARNUNG.** Platzieren Sie keine Mehrfachsteckdosen oder tragbaren Stromquellen auf der Rückseite des Geräts.

➔ Verwenden Sie keine Verlängerungskabel oder nicht geerdeten (zweipoligen) Adapter.

➔ **GEFAHR!** Gefahr, Kinder einzusperren! Vor der Entsorgung Ihres alten Kühlschranks oder Gefrierschranks:

A. Entfernen Sie die Türen.

B. Lassen Sie die Regale an Ort und Stelle, damit Kinder nicht hineinklettern können.

➔ Vor der Installation von Zubehör muss der Kühlschrank von der Stromversorgung getrennt werden.



## Eingebauter Gefrierschrank

☞ Das als Treibmittel verwendete Kaltemittel und Cyclopentan sind brennbar. In diesem Zusammenhang sollte das Gerät am Ende seiner Lebensdauer von Feuerquellen ferngehalten werden. Die Entsorgung des Geräts muss von spezialisierten Unternehmen durchgeführt werden, die über die entsprechenden Genehmigungen für diese Art von Aktivität verfügen. Um Umwelt- und Gesundheitsschaden zu vermeiden, darf dieses Gerät nicht durch Verbrennen zerstört werden.

☞ **Gemäß EN-Normen:** Dieses Gerät darf von Kindern ab 8 Jahren, Personen mit eingeschränkter körperlicher, sensorischer oder geistiger Fähigkeiten sowie von Personen verwendet werden, die nicht über ausreichende Erfahrung und Kenntnisse verfügen, um damit zu arbeiten, jedoch nur, wenn sie beaufsichtigt oder in sicheren Verfahren geschult wurden. Betrieb des Geräts und sind sich der möglichen Gefahren bewusst, die mit seiner unsachgemäßen Verwendung verbunden sind. Lassen Sie nicht Kinder mit dem Gerät spielen. Kinder sollten das Gerät nur unter Aufsicht von Erwachsenen reinigen und pflegen. Kinder zwischen 3 und 8 Jahren dürfen Lebensmittel in den Kuhl- schrank stellen und aus dem Kuhl- schrank nehmen.

☞ **WICHTIG:** Bewahren Sie bei Türen, die mit Schlössern und Schlüsseln ausgestattet sind, die Schlüssel außerhalb der Reichweite von Kindern auf und bewahren Sie sie nicht in der Nähe des Kühlgeräts auf, damit Kinder nicht darin eingeschlossen werden können.

☞ Bei Verwendung des Geräts müssen folgende Anforderungen erfüllt sein:

- Befolgen Sie die nachstehenden Anweisungen, um eine Kontamination der Lebensmittel zu vermeiden:

- Wenn Sie die Tür längere Zeit offen lassen, kann dies zu einem deutlichen Tem-

peraturanstieg in den Fächern des Geräts führen.

- Reinigen Sie regelmäßig Oberflächen, die mit Lebensmitteln in Kontakt kommen können, sowie die äußeren Komponenten des Abflusssystems.

☞ Reinigen Sie die Wassertanks, wenn Sie sie 48 Stunden lang nicht benutzt haben. Spülen Sie das angeschlossene Wassersystem, wenn 5 Tage lang kein Wasser zugeführt wurde. (hinweis 1).

- Lagern Sie rohes Fleisch und Fisch im Kuhl- schrank in geeigneten Behältern, damit diese Produkte nicht mit anderen Produkten in Kontakt kommen und die von ihnen freigesetzten Flüssigkeiten nicht in andere Produkte gelangen können.

- Mit zwei Sternchen, gekennzeichnete gefrorene Fächer eignen sich zur Aufbewahrung von Tiefkühlkost, zur Aufbewahrung oder Zubereitung von Eiscreme und zur Herstellung von Eiskugeln. (hinweis 2).

- Mit einem, zwei und drei Sternen gekennzeichnete Fächer sind nicht zum Einfrieren frischer Lebensmittel geeignet. (hinweis 3).

- Fächer, die nicht mit 4 Sternen gekennzeichnet sind, sind nicht zum Einfrieren von Lebensmitteln geeignet. (hinweis 4).

- Wenn der Kuhl- schrank längere Zeit leer bleiben muss, sollte er ausgeschaltet, aufgetaut, gereinigt, getrocknet und die Tür offen gelassen werden, damit sich im Gerät kein Schimmel bilden kann.

☞ Anmerkungen 1, 2, 3,4: Die Anwendbarkeit dieser Anforderungen hängt von der Art des Fachs für die Lagerung von Produkten ab.

☞ FÜR ein freistehendes Gerät: Dieses Kühlgerät ist nicht für die Verwendung als Einbaugerät vorgesehen.

☞ Jeglicher Austausch oder jede Wartung der LED-Lampe sollte vom Hersteller,

Eingebauter Gefrierschrank



seinem Servicevertreter oder einer ähnlich qualifizierten Person durchgeführt werden.

➔ Dieses Produkt enthält ein Leuchtmittel der Energieeffizienzklasse (F).

➔ **WARNUNG:** Um eine Gefahr aufgrund der Instabilität des Geräts zu vermeiden, muss es gemäß den Anweisungen befestigt werden.

➔ **WARNUNG:** Nur an die Trinkwasserversorgung anschließen. (Geeignet für Eismaschinen) Um zu verhindern, dass ein Kind eingeklemmt wird, bewahren Sie es außerhalb der Reichweite von Kindern und nicht in der Nähe eines Gefrierschranks (oder Kühlschranks) auf. (Geeignet für Produkte mit Schlössern).

1.2. Beschreibung der Warnschilder

<p>Verboten</p> 	<p>Dieses Zeichen weist auf ein Verbot hin. Die Nichteinhaltung der mit diesem Zeichen gekennzeichneten Anforderungen kann zu einer Beschädigung des Geräts oder zu gefährlichen Situationen für den Benutzer führen.</p>
<p>Warnung</p> 	<p>Dieses Symbol zeigt eine Warnung an. Es ist erforderlich, die mit diesem Zeichen gekennzeichneten Anweisungen genau einzuhalten, da sonst das Gerät beschädigt oder Personen verletzt werden können.</p>
<p>Achtung</p> 	<p>Dieses Zeichen weist auf die Notwendigkeit einer erhöhten Aufmerksamkeit hin. Mit diesem Zeichen gekennzeichnete Anweisungen erfordern besondere Aufmerksamkeit. Wenn Sie nicht ausreichend vorsichtig vorgehen, kann dies zu leichten bis mittelschweren Verletzungen oder Schäden an diesem Gerät führen.</p>

Dieses Handbuch enthält wichtige Sicherheitsinformationen, die von allen Benutzern dieses Geräts beachtet werden müssen.

### 1.3. Die Gefahren, die mit Elektrizität verbunden sind

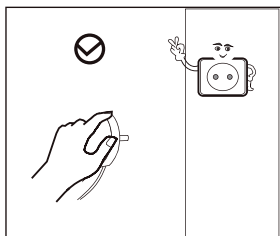

➤ Ziehen Sie nicht am Netzkabel, wenn Sie den Netzstecker aus dem Kuhlenschrank ziehen. Halten Sie den Stecker fest am Gehäuse und ziehen Sie ihn aus der Steckdose.

➤ Verwenden Sie das Gerät aus Sicherheitsgründen nicht mit einem beschädigten oder abgenutzten Netzkabel.

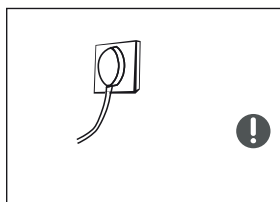

➤ Verwenden Sie eine geeignete Steckdose. Schließen Sie das Gerät nicht an eine Steckdose an, die bereits zur Stromversorgung anderer Elektrogeräte verwendet wird. Der Netzstecker muss fest in die Steckdose eingesteckt sein, da sonst ein Brand entstehen kann.

➤ Der Erdungsstift der Steckdose muss an einen ordnungsgemäß verlegten Erdungsleiter angeschlossen werden.

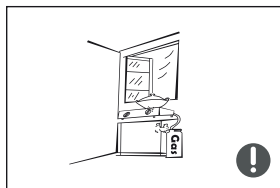

➤ Wenn ein Austreten von Haushaltsgas oder anderen brennbaren Gasen festgestellt wird, schalten Sie das entsprechende Gasventil aus und öffnen Sie die Türen und Fenster, um den Raum zu belüften.

➤ Trennen Sie den Kuhlenschrank oder andere Elektrogeräte nicht von der Stromversorgung, da ein versehentlicher Funke einen Brand verursachen kann.

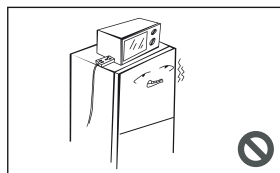

➤ Stellen Sie keine Elektrogeräte auf den Kuhlenschrank, außer den vom Hersteller des Kuhlenschanks empfohlenen.

Eingebauter Gefrierschrank

1.4. Regeln für die sichere Verwendung des Geräts

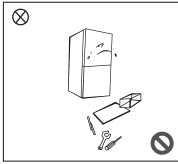

⤴ Es ist verboten, den Kühlschrank willkürlich zu zerlegen oder sein Design zu ändern. Achten Sie bei der Verwendung des Geräts darauf, den Kühlkreislauf nicht versehentlich zu beschädigen. Die Wartung muss von einem Spezialisten durchgeführt werden.

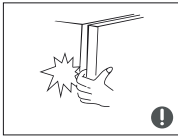

⤴ Um Gefahren zu vermeiden, muss ein beschädigtes Stromkabel von einem Spezialisten des Herstellers, seinem autorisierten Servicecenter oder einem anderen qualifizierten Elektriker ausgetauscht werden.



⤴ Die Türen zueinander sowie zum Kühlschrankkörper sind mit einem sehr kleinen Spalt angeordnet. Achten Sie darauf, Ihre Hände nicht in diese Bereiche zu legen, um ein Einklemmen der Finger zu vermeiden. Schließen Sie die Kühlschranktür vorsichtig, damit keine Gegenstände aus den Regalen fallen.

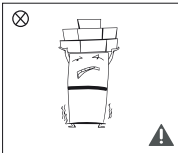

⤴ Um Erfrierungen zu vermeiden, entfernen Sie keine Lebensmittel und Behälter, insbesondere keine aus Metall, mit nassen Händen aus dem Gefrierschrank.

⤴ Lassen Sie Kinder nicht in oder auf das Gerät klettern - dies kann zu Erstickungs- oder Verletzungsgefahr führen, wenn sie fallen gelassen werden.

⤴ Stellen Sie keine schweren Gegenstände auf das Gerät, da diese beim Öffnen oder Schließen der Tür herunterfallen und Verletzungen verursachen können.



1.5. Warnhinweise zur Aufbewahrung von Lebensmitteln

⤴ Stellen Sie keine brennbaren, explosiven, flüchtigen oder atzenden Substanzen in das Gerät, um Schaden am Gerät und das Auftreten eines Brandes zu vermeiden.

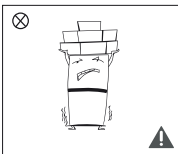

⤴ Lassen Sie brennbare Substanzen nicht in der Nähe des Kühlschranks, um einen Brand zu vermeiden.

⤴ Der Kühlschrank ist für den Hausgebrauch zur Aufbewahrung von Lebensmitteln vorgesehen. Es ist verboten, es für andere Zwecke zu verwenden, beispielsweise zur Aufbewahrung von Blut, Arzneimitteln, biologischem Material usw.

⤴ Es ist verboten, Bier, Getränke und andere Flüssigkeiten in Flaschen oder luftdichten Behältern im Gefrierschrank des Geräts aufzubewahren, da diese Behälter platzen können, wenn die Flüssigkeiten gefrieren und das Gerät beschädigen.

## 1.6. Energiesparrichtlinien

1) Kühlgeräte können bei längerem Gebrauch bei Temperaturen unterhalb des Temperaturbereichs, für den das Kühlgerät ausgelegt ist, instabil arbeiten (es ist möglich, den Inhalt abzutauen oder die Temperatur im Fach für die Lagerung von Tiefkühlkost zu hoch zu halten).

2) Sodagetränke sollten nicht in Gefrierschränken oder Schränken oder anderen Niedrigtemperaturfachern oder -schränken aufbewahrt werden, und bestimmte Lebensmittel wie Eis am Stiel und Eis sollten nicht in übermäßig gekühlter Form verwendet werden.

3) Die von Lebensmittelherstellern empfohlenen Lagerzeiten sollten unabhängig von der Art des Produkts nicht überschritten werden. Dies gilt insbesondere für handelsübliche Schnellgefrierprodukte, die zur Lagerung in Gefrierschränken, Gefrierschränken oder Schränken bestimmt sind.

4) Es sollten geeignete Vorkehrungen getroffen werden, um zu verhindern, dass die Temperatur der Tiefkühlkost beim Auftauen des Kühlschranks übermäßig ansteigt, z. B. wenn Tiefkühlkost in mehreren Schichten in Zeitungen eingewickelt wird.

5) Eine Erhöhung der Temperatur von Tiefkühlkost, beispielsweise während des manuellen Auftauens, der Wartung oder Reinigung des Geräts, kann deren Haltbarkeit verkürzen.

## 1.7. Anforderungen an die Entsorgung

Das als Treibmittel verwendete Kältemittel und Cyclopentan sind brennbar.

In diesem Zusammenhang sollte das Gerät am Ende seiner Lebensdauer von Feuerquellen ferngehalten werden. Die Entsorgung des Geräts muss von spezialisierten Unternehmen durchgeführt werden, die über die entsprechenden Genehmigungen für diese Art von Aktivität verfügen. Um Umwelt- und Gesundheitsschaden zu vermeiden, darf dieses Gerät nicht durch Verbrennen zerstört werden.



Um zu verhindern, dass Kinder sich im Gerät verriegeln, entfernen Sie bei der Entsorgung des Kühlschranks zuerst die Türen und Regale und entfernen Sie die Dichtung von den Türen. Bringen Sie dann die Türen und Regale wieder an.



### Entsorgungsverfahren

Dieses Zeichen bedeutet, dass dieses Produkt in der EU am Ende seiner Nutzungsdauer nicht zusammen mit anderen Haushaltsabfällen entsorgt werden darf. Durch Ihren Beitrag zum korrekten Entsorgen dieses Produkts schützen Sie die Umwelt und die Gesundheit Ihrer Mitmenschen. Umwelt und Gesundheit werden durch falsches Entsorgen gefährdet. Weitere Informationen über das Recycling dieses Produkts erhalten Sie von Ihrem Rathaus, Ihrer Müllabfuhr oder dem Geschäft, in dem Sie das Produkt gekauft haben. Auf diese Weise können Sie zu einem umweltfreundlichen Recycling beitragen.



Eingebauter gefrierschrank



2. REGELN FÜR DIE VERWENDUNG DES KÜHLSCHRANKS

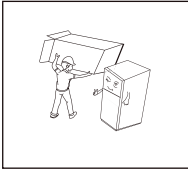

➤ Entfernen Sie vor dem Gebrauch des Geräts alle Verpackungsmaterialien, einschließlich der unteren Polster, sowie die darin enthaltenen Schaumstoffeinlagen und -bänder. Entfernen Sie alle Schutzfolien von den Türen und dem Kühlschrankkörper.

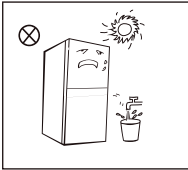

➤ Setzen Sie das Gerät keiner Hitze oder direkter Sonneneinstrahlung aus. Um das Auftreten von Rost zu vermeiden und eine Verschlechterung der Wärmedämmeigenschaften zu verhindern, darf das Gerät nicht in Räumen mit hoher Luftfeuchtigkeit installiert werden.

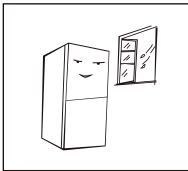

➤ Es ist nicht gestattet, Wasser auf den Kühlschrank zu sprühen oder mit Wasser zu waschen. Installieren Sie das Gerät nicht in feuchten Räumen, in denen Wasser eindringen kann, um eine Verschlechterung der elektrischen Isolationsleistung des Geräts zu vermeiden.

➤ Der Kühlschrank sollte an einem gut belüfteten Ort auf einer ebenen und festen Oberfläche installiert werden.

Die Gesamtabmessungen des Kühlschranks sind in der folgenden Abbildung dargestellt.

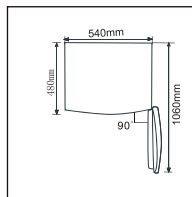
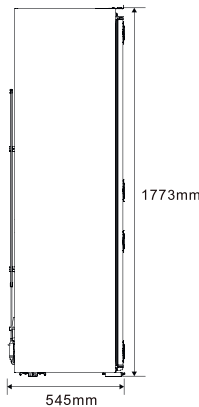
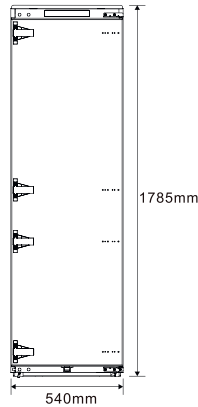

➤ Sorgen Sie für genügend Freiraum zum einfachen Öffnen von Türen und Schubladen oder für Wartungsarbeiten durch Servicemitarbeiter.

**Vorsichtmassnahmen vor der Installation:**

Die in dieser Bedienungsanleitung enthaltenen Informationen dienen nur als Referenz. Die technischen Daten des von Ihnen erworbenen Geräts können von den angegebenen abweichen. Stellen Sie vor dem Installieren und Einstellen des Zubehörs sicher, dass der Kühlschrank von der Stromversorgung getrennt ist.

## 2.2. Installation im Schrank

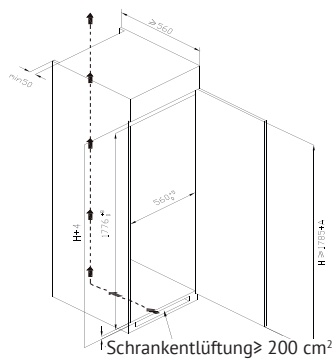

A- die Dicke der Gehäuse Riemen

Anforderungen an die Schrankgrofze.

Zur Wärmeableitung müssen der Sockel und die Rückseite des Schrankes mit einem Durchgangskanal versehen sein.

Setzen Sie den Kuhlenschrank in den Schrank ein und stellen Sie seine Position so ein, dass die gebogene Kante der oberen Halteplatte die Oberkante des Schrankes vollständig berührt und die Anschläge des Stutzbeins die Unterkante des Schrankes vollständig berühren.

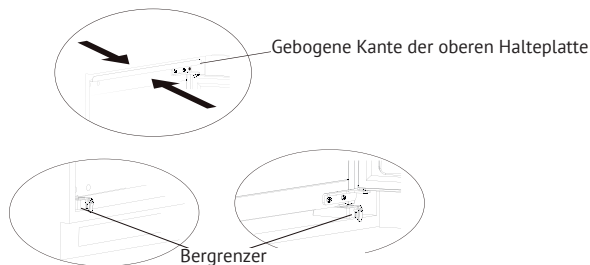
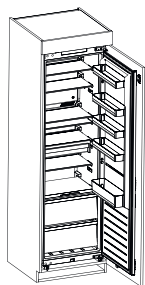

Befestigen Sie die Stutzbeine mit Schrauben und schlieften Sie sie dann mit den Kappen.

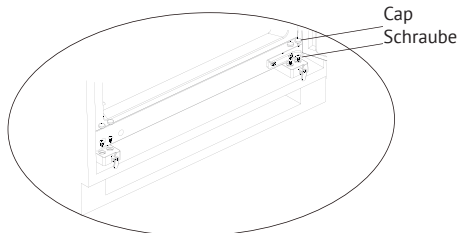
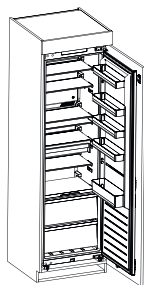

Eingebauter gefrierschrank

Befestigen Sie die obere Anschlagplatte von innen mit Schrauben an der Oberseite des Gehäuses und schließen Sie die Schrauben mit den Kappen.

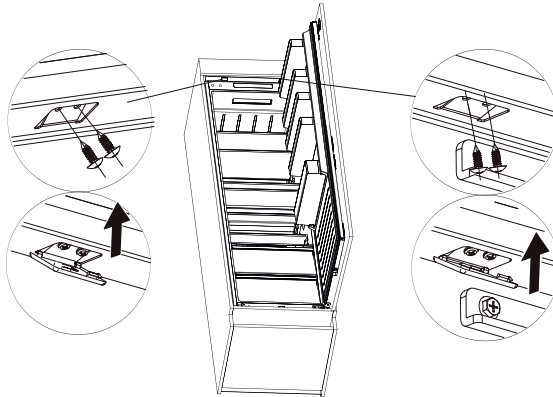

Öffnen Sie die untere Schranktür bis zum maximalen Winkel und öffnen Sie die untere Tür des Kühlschranks, indem Sie sie in die entsprechende Position bringen. Schieben Sie das Gerät so, dass die Innenkante mit der Unterkante der Kühlschrantür ausgerichtet ist. Befestigen Sie das Gerät dann mit Schrauben an der Schranktür und schließen Sie die Schrauben mit den Kappen. Befestigen Sie auf die gleiche Weise die obere Tür des Kühlschranks an der Schranktür.

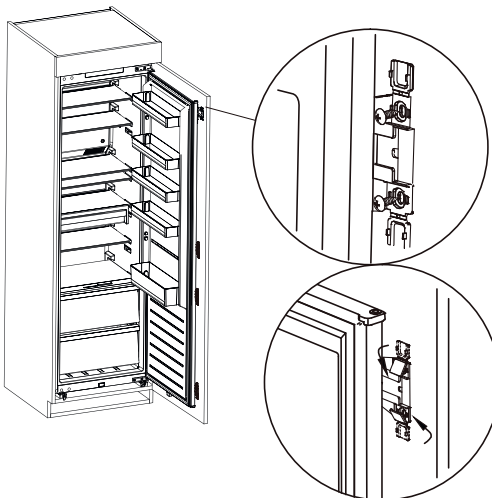

Geräteblock





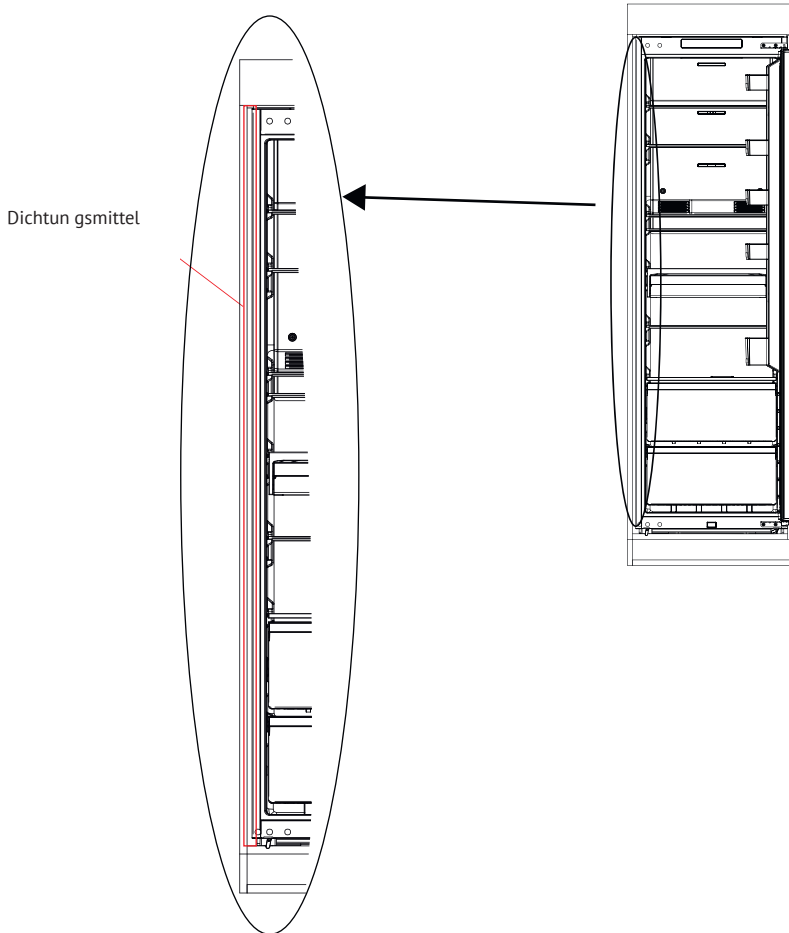

## Eingebauter gefrierschrank

Entfernen Sie die Dichtung aus dem Zubehörbeutel und setzen Sie sie in den Spalt zwischen Schrank und Kuhlenschrank ein. Damit ist die Installation abgeschlossen.



Eingebauter gefrierschrank

2.3. Tur von rechts nach links aufhängen

Liste der vom Benutzer benötigten Werkzeuge			
	Kreuzschlit zschraubendreher		Spatel Schraubendreher mit dünner Klinge
	5/16" Ratschenschlüssel (Ratsche)		Klebeband

1. Schalten Sie den Kuhlschrank aus und entfernen Sie alle Gegenstände aus den Turregalen.
2. Entfernen Sie das obere Scharnier und entfernen Sie die Kappen von den Öffnungen in der Kuhlraumtür.

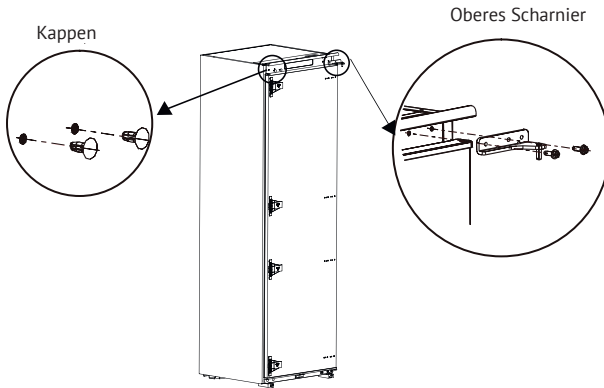

3. Entfernen Sie die Kuhlraumtür, das untere Scharnier und die Abdeckung mit Lochern.

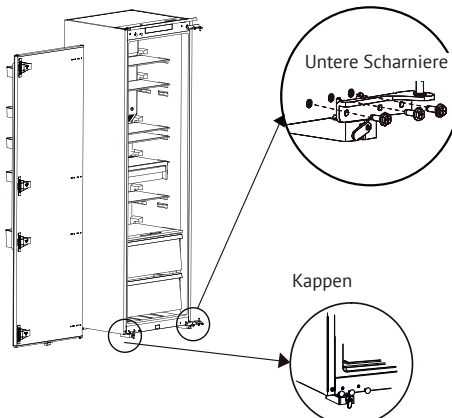

## Eingebauter gefrierschrank

4) Tauschen Sie die unteren und oberen Scharniere des Kuhlraums aus, installieren Sie sie dann auf der anderen Seite gemäß dem unten beschriebenen Verfahren und decken Sie die oberen Löcher mit Kappen ab.

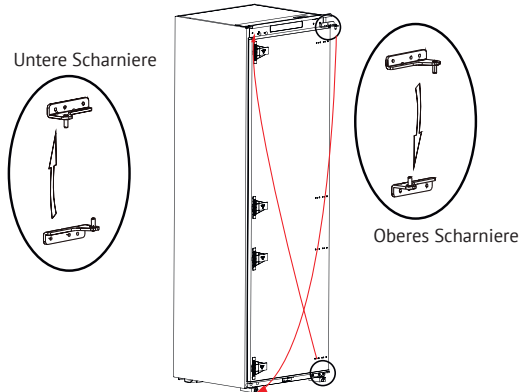

5. Entfernen Sie die beiden festen Blöcke von der Kuhlraumtür, drehen Sie sie um 180° und installieren Sie dann die Kuhlraumtür auf der anderen Seite.

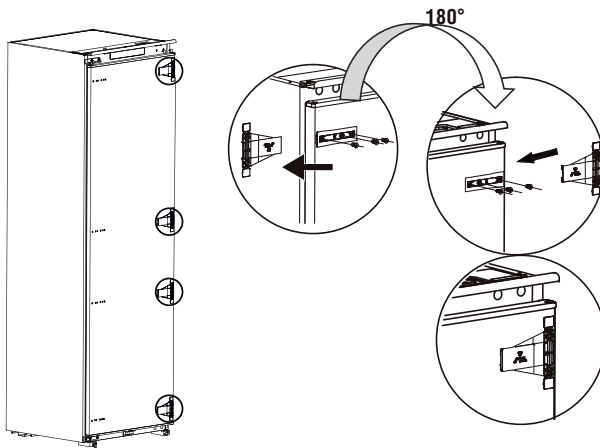

## Eingebauter gefrierschrank

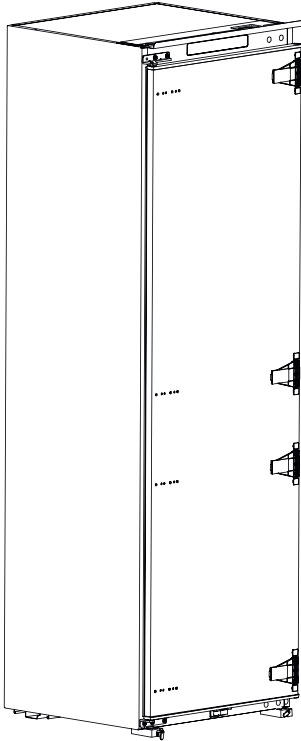

6) Die folgende Abbildung zeigt den Kühlschrank nach Abschluss des oben genannten Verfahrens.

(Das Bild oben dient nur zur Veranschaulichung. Die tatsächliche Konfiguration hängt von dem von Ihnen gekauften Produkt oder den vom Händler angebotenen Geräten ab.)



### 3. DESIGN UND FUNKTION

#### 3.1 Hauptkomponenten

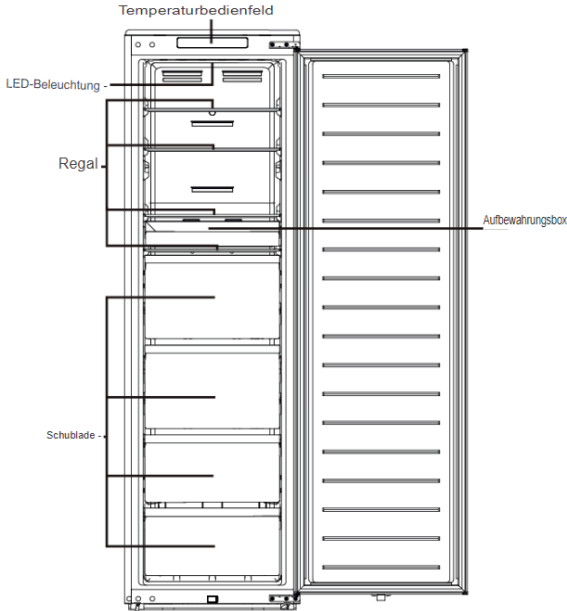

(Das Bild oben dient nur zur Veranschaulichung. Die tatsächliche Konfiguration hängt von dem von Ihnen gekauften Produkt oder den vom Händler angebotenen Geräten ab)

#### Gefrierfach

- ➔ Der Niedertemperatur-Gefrierschrank sorgt für lange Frische und wird hauptsächlich zur Lagerung von Tiefkühlkost und zur Herstellung von Eis verwendet.
- ➔ Der Gefrierschrank eignet sich zur Aufbewahrung von Fleisch, Fisch, Reisballchen und anderen Produkten, deren Verzehr in naher Zukunft nicht geplant ist.
- ➔ Zur Vereinfachung der Verwendung wird empfohlen, Fleisch in kleine Stücke zu teilen. Vergessen Sie nicht, dass die Produkte nur innerhalb des Verfallsdatums verzehrt werden sollten.
- ➔ Positionierung von Schubladen, Regalen etc. Wie im Bild oben dargestellt, handelt es sich um die energieeffizienteste Anordnung.

**Hinweis.** Zu viele Produkte, die geladen werden, nachdem der Kuhltschrank ursprünglich an die Stromversorgung angeschlossen wurde, können zu einer schlechten Gefrierleistung führen. Produkte müssen so positioniert werden, dass sie die Luftauslassung nicht blockieren, da dies sonst auch die Effizienz des Kuhltschranks beeinträchtigen kann.

Eingebauter Gefrierschrank

3.2 FUNKTIONEN UND BETRIEBSARTEN

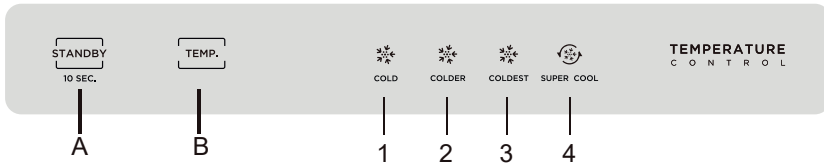

(Das Bild oben dient nur zur Veranschaulichung. Die tatsächliche Konfiguration hängt von dem von Ihnen gekauften Produkt oder den vom Händler angebotenen Geräten ab)

1) Taste

- A. Standby-Taste
- B. Einstelltaste (Temperatureinstellungstaste im Kühl/Gefrierraum)

2) Temperatursymbole

- 1: -16°C/8°C
- 2: -20°C/4°C
- 3: -24°C/2°C
- 4: SUPER COOL / Gefrierraum
- 5: Gefrierraumlicht

3) Display

A) Beim ersten Einschalten wird das Display 3 Sekunden lang angezeigt, danach ertönt das Startsignal und dann kehrt das Display zum Normalbetrieb zurück; (Das erste Einschalten erfolgt im Gefriermodus (die blaue Anzeige des Gefrierschranks leuchtet). Der Gefriermodus ist auf den zweiten Punkt eingestellt und die Temperatur ist auf -20 °C eingestellt.)

B) Fehlercodeanzeige, wenn ein Fehler auftritt (wiederholte Anzeige); Anzeige der eingestellten Temperatur des Kühlraums, wenn keine Störung vorliegt.

C) Das Anzeigefeld schaltet sich ein, wenn die Kühlschranktür geöffnet wird, und

erlischt 30 Sekunden nach dem Schließen der Tür.;

Das Display ist ausgeschaltet, drücken Sie eine beliebige Taste, das Display leuchtet auf und Sie können die Einstellungen vornehmen.

Storungscode	Beschreibung der Störung
LED1\LED2 blinken	Temperatursensorkreis im Kühlraum
LED1\LED3 blinken	Abtausensor des Frostfachs
LED2\LED4 blinken	Sensor Abtauen des Gefrierfachs
LED1\LED4 blinken	Umgebungstemperatursensor

4) Temperatureinstellung

Jedes Mal, wenn Sie die Temperatureinstellungstaste A drücken, ändert sich die Temperatureinstellung um einen Schritt. Nach Abschluss der Temperatureinstellung beginnt der Kühlschrank nach 15 Sekunden gemäß dem eingestellten Wert zu arbeiten.

Ändern Sie die Einstellung in der folgenden Reihenfolge:

**Einstellung 1 - Einstellung 2 – Einstellung 3 – Einstellung 4 –**

Empfohlene Einstellungen: -20 °C/4 °C.  
Super Freeze Auto-Exit-Zeit: 24 Stunden

### 5) Sperren/Entsperren

Es gibt keine Sperr- oder Entsperrfunktion.

Die Einstellung wird 15 Sekunden nach Inaktivität wirksam.

### 6) KÜHLSCHRANKAUFBAU

Umstellung auf Kälte-Gefrierschrank

Halten Sie die Temperatureinstellungstaste 3 Sekunden lang gedrückt, um in den Kühl-/Gefriermodus zu wechseln.



Im Kühlmodus ist die Anzeige aus. Im Freeze-Modus leuchtet die Anzeige.

### 7) Wenn die Tür 120 Sekunden

lang offen bleibt, ertönt der Alarm, bis die Gefriertür geschlossen wird, oder drücken Sie eine beliebige Taste, um den Alarm abzubrechen.

### 8) Super cool modus

Eintritt in den Modus:



Drücken Sie im KÜHLSCHRANKmodus die Taste  bis das Symbol  erscheint.

Verlassen des Modus:

Der Superkühlmodus schaltet sich automatisch aus, nachdem 360 Minuten lang gearbeitet oder die Temperatur oder der Modus eingestellt wurde.

### 9) Super freezer modus

Eintritt in den Modus:

Drücken Sie im GEFRIERRAUMmodus die Taste  bis das Symbol  erscheint.

Verlassen des Modus:

Der Superkühlmodus schaltet sich automatisch aus, nachdem 24 Stunden lang gearbeitet oder die Temperatur oder der Modus eingestellt wurde.

**Hinweis:** Die Schnellgefrierfunktion dient dazu, den Nährwert der Lebensmittel im Gefrierschrank zu bewahren.

Es kann Lebensmittel im Handumdrehen einfrieren. Wenn eine große Menge Lebensmittel auf einmal eingefroren wird, wird dem Benutzer empfohlen, die Schnellgefrierfunktion einzuschalten und die Lebensmittel hineinzugeben. Zu diesem Zeitpunkt erhöht sich die Gefriergeschwindigkeit des Gefrierschranks, wodurch Sie Lebensmittel schnell einfrieren, den Nährwert bewahren und die Lagerung erleichtern können.



## 4. WARTUNG UND PFLEGE DES KÜHLSCHRANKS

### 4.1 Regelmäßige Reinigung

➤ Staub, der sich hinter dem KÜHLSCHRANK und auf dem Boden darunter sammelt, sollte regelmäßig entfernt werden - dies verbessert die Kühleffizienz und spart Energie.

➤ Überprüfen Sie regelmäßig den Zustand der Turdichtung. Verwenden Sie zum Reinigen der Turdichtung ein weiches Tuch, das mit Seifenwasser oder verdünntem Reinigungsmittel angefeuchtet ist.

➤ Reinigen Sie das Innere des KÜHLSCHRANKS regelmäßig, um unangenehme Gerüche zu vermeiden.

➤ Trennen Sie den KÜHLSCHRANK vor dem Reinigen unbedingt von der Stromversorgung und entfernen Sie alle Lebensmittel, Getränke, Regale, Schubladen und anderen herausnehmbaren Komponenten.

➤ Verwenden Sie zum Reinigen des KÜHLSCHRANKS ein weiches Tuch oder einen Schwamm, der mit einer Lösung von Backpulver (zwei Esslöffel Soda pro Liter warmes Wasser) angefeuchtet ist. Spülen Sie die Oberflächen nach der Reinigung mit saube-

## Eingebauter Gefrierschrank

rem Wasser ab und wischen Sie sie trocken. Öffnen Sie vor dem Einschalten die Tür und lassen Sie den Kuhlshrank auf natürliche Weise vollständig trocknen.

➔ Es wird empfohlen, Bereiche des Kuhlshrankes, die auf die übliche Weise schwer zu reinigen sind (z. B. schmale mehrschichtige Paneele, Lucken oder Ecken), regelmäßig mit einem weichen Tuch oder einer weich gebürsteten Bürste zu reinigen, ggf. zusätzlich mit Hilfswerkzeugen (z. B. dünnen Stäbchen) Ansammlung von Verunreinigungen oder Bakterien in diesen Bereichen.

➔ Verwenden Sie keine Seife, Reinigungsmittel, Reinigungspulver, Aerosol oder ähnliche Reinigungsmittel, um das Innere des Kuhlshrankes zu reinigen, da dies zu Geruchen im Inneren oder zu Verunreinigungen von Lebensmitteln führen kann.

➔ Verwenden Sie zum Reinigen von Flaschenhaltern, Regalen und Schubladen ein weiches Tuch, das mit Seifenwasser oder verdünntem Reinigungsmittel angefeuchtet ist. Mit einem weichen Tuch trocken wischen oder natürlich trocknen lassen.

➔ Verwenden Sie zum Reinigen von Flaschenhaltern, Regalen und Schubladen ein weiches Tuch, das mit Seifenwasser oder verdünntem Reinigungsmittel angefeuchtet ist. Mit einem weichen Tuch trocken wischen oder natürlich trocknen lassen.

➔ Reinigen Sie die Außenseite des Kuhlshrankes mit einem weichen, mit Seifenwasser, Reinigungsmittel und ähnlichen Produkten angefeuchteten Tuch und wischen Sie sie anschließend trocken.

➔ Verwenden Sie keine Drahtbürsten oder andere Borsten mit einer harten Bürste, Metallwaschlappen, Schleifmitteln (z. B.

Zahnpasta), organischen Lösungsmitteln (z. B. Alkohol, Aceton, Verdünnern usw.), sehr heissem Wasser, sauren oder alkalischen Substanzen. Da sie die Innen- und Außenflächen des Kuhlshrankes beschädigen können. Sehr heißes Wasser und organische Lösungsmittel wie Benzol können Kunststoffteile verformen oder beschädigen.

➔ Spülen Sie die Oberflächen während der Reinigung nicht direkt mit Wasser oder anderen Flüssigkeiten ab, um einen Kurzschluss oder eine Verschlechterung der elektrischen Eigenschaften zu vermeiden, die durch Benutzung entstehen können.

Trennen Sie den Kuhlshrank vor dem Reinigen und Auftauen von der Stromversorgung.



### 4.2 Abtaung

➔ Der Kuhlshrank arbeitet nach dem Prinzip der Luftkühlung und hat die Funktion des automatischen Abtauens. Eis, das sich in der Nebensaison oder infolge von Temperaturschwankungen gebildet hat, kann auch manuell entfernt werden, nachdem das Gerät von der Stromversorgung getrennt wurde.

➔ Wischen Sie die Oberfläche nach dem Auftauen mit einem trockenen Handtuch ab.



### 4.3 Schalten Sie das Gerat aus

☞ Stromausfall: Wenn die Spannung verschwindet, können die Produkte im Kuhlshrank auch in der warmen Jahreszeit mehrere Stunden gelagert werden. In Abwesenheit von Lebensmitteln sollte die Kuhlshranktur so selten wie möglich geoffnet werden und es sollten keine frischen Produkte hinzugefugt werden.

☞ Wenn Sie das Gerat langere Zeit nicht verwenden mochten: Trennen Sie das Gerat von der Stromversorgung und reinigen Sie es anschlieftend. Am Ende der Reinigung sollte die Tur offen bleiben, um die Bildung unangenehmer Geruche zu vermeiden.

☞ Bewegen: Entfernen Sie vor dem Bewegen des Kuhlshranks alle Produkte, befestigen Sie die Glasboden, die Gemusebox, die Gefrierschubladen und andere ahnliche Teile des Gerats mit einem Klebeband, ziehen Sie die Einstellbeine fest, schlieften Sie die Turen und befestigen Sie sie mit Klebeband. Wahrend der Bewegung darf das Gerat nicht auf den Kopf gestellt oder horizontal verlegt werden, und es darf keinen ubermaftigen Vibrationen ausgesetzt werden. Die Neigung beim Bewegen sollte 45 ° nicht uberschreiten.

[Nach der Inbetriebnahme muss das Gerat kontinuierlich funktionieren. In der Regel sollten Sie den Betrieb des Gerats nicht unterbrechen, da dies zu einer Verkurzung der Lebensdauer fuhren kann.]

Eingebauter Gefrierschrank



5. FEHLERBESEITIGUNG

Die folgenden geringfügigen Fehlfunktionen oder Verstöße, die während des normalen Betriebs des Geräts auftreten können, können Sie selbst beheben.

Wenn das Problem weiterhin besteht, wenden Sie sich an die Kundendienstabteilung.

Das Gerät funktioniert nicht	Überprüfen Sie, ob das Gerät an die Stromversorgung angeschlossen ist und der Stecker fest in der Steckdose steckt. Überprüfen Sie, ob genügend Netzspannung vorhanden ist. Überprüfen Sie, ob ein Stromausfall aufgetreten ist und der Leistungsschalter ausgelöst hat.
Schlechter Geruch	Produkte mit starkem Geruch sollten versiegelt werden. Suchen Sie nach verdorbenen Lebensmitteln. Reinigen Sie das Innere des Kühlschranks.
Kontinuierlicher Kompressorbetrieb	Im Sommer läuft der Kompressor bei hohen Umgebungstemperaturen länger als gewöhnlich. Dies ist ein normales Ereignis. Stellen Sie nicht zu viele Lebensmittel gleichzeitig in den Kühlschrank. Stellen Sie keine heißen Speisen in den Kühlschrank. Warten Sie zunächst, bis sie abgekühlt sind. Zu oft öffnen sich Kühlschränke.
Die Hintergrundbeleuchtung leuchtet nicht auf	Überprüfen Sie, ob das Gerät an die Stromversorgung angeschlossen ist und ob die Hintergrundbeleuchtung beschädigt ist. Wenden Sie sich zum Ersetzen der Lampe an einen Techniker.
Die Tür schließt sich fest	Das Schließen der Tür wird durch Lebensmittelverpackungen verhindert. Der Kühlschrank ist gekippt.
Lautes Geräusch	Stellen Sie sicher, dass der Boden eben ist und das Gerät fest installiert ist. Stellen Sie sicher, dass das Zubehör in der richtigen Position installiert ist.
Turdichtung zieht sich nicht fest	Entfernen Sie Fremdkörper von der Turdichtung. Erhitzen Sie die Turdichtung (mit einem Haartrockner oder einem heißen Handtuch) und lassen Sie sie abkühlen.
Undichte Wasserwanne	Zu viele Produkte in der Kammer oder gelagerte Produkte enthalten zu viel Flüssigkeit, was zur Bildung großer Mengen Wasser beim Auftauen führt. Die Türen sind nicht fest verschlossen, was zur Bildung von Eis führt, da Luft in das Gerät eindringt und die Wassermenge während des Abtauens zunimmt.
Heißer Rumpf	Die Wärme wird über einen im Gehäuse integrierten Kondensator abgeführt. Heizung ist ein normales Phänomen. Wenn das Gehäuse aufgrund der hohen Umgebungstemperatur und der Lagerung zu vieler Produkte zu heiß wird, wird empfohlen, das Gerät intensiver zu belüften, um die Wärme abzuleiten.
Kondenswasser an den Wänden des Gehäuses	Kondensation an den Außenflächen des Gehäuses und der Turdichtungen ist bei sehr hoher Umgebungsfeuchtigkeit normal. Entfernen Sie einfach das Kondenswasser mit einem trockenen Handtuch.
Anormales Rauschen	Brummgeräusch: Während des Betriebs kann der Kompressor Brummgeräusche erzeugen, während das Brummen beim Ein- und Ausschalten besonders laut ist. Dies ist ein normales Ereignis. Knistern: durch das Umlaufen des Kaltmittels im Kreislauf kann ein Knistern im Gerät auftreten. Dies ist ein normales Ereignis.

Tabelle 1. Klimaklassen

Klasse	Symbol	Umgebungstemperaturbereich °C
Erweiterte Temperatur	SN	+ 10 bis + 32
Gemäßigt	N	+ 16 bis + 32
Subtropisch	ST	+ 16 bis + 38
Tropisch	T	+ 16 bis + 43

Erweiterte Temperatur: „Dieses Kühlgerät ist für den Einsatz bei Umgebungstemperaturen zwischen 10 °C und 32 °C vorgesehen“;

Gemäßigt: „Dieses Kühlgerät ist für den Einsatz bei Umgebungstemperaturen zwischen 16 °C und 32 °C vorgesehen“;

Subtropisch: „Dieses Kühlgerät ist für den Einsatz bei Umgebungstemperaturen zwischen 16 °C und 38 °C vorgesehen“;

Tropisch: „Dieses Kühlgerät ist für den Einsatz bei Umgebungstemperaturen zwischen 16 °C und 43 °C vorgesehen“.

**Beachten Sie!**

Produktstörungen sind auch nicht:

Kühlschränke	Ändern der Farbe der Materialien des Produkts während des Betriebs des Produkts
	Kühlmittelflussgeräusch während des Kompressorbetriebs
	Leichte technische Gerüche von Kunststoff in einem neuen Produkt
	Trübung des Kunststoffs und Veralterung der Gummielemente des Produkts im Laufe der Zeit

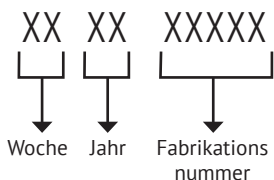
**SERIENNUMMER:****Hersteller:**

M&G HAUSGERATE GMBH  
Potsdamer Str. 92 10785 Berlin  
Tel: (030) 544 37 834 Fax: (030) 544 37 856

**Fabriken-Niederlassungen des Herstellers:**

Guangzhou Midea Hualing Refrigerator Co.,Ltd.  
No.5,Xinguangsi Straße, Bezirk Nansha, Stadt Guangzhou, Provinz  
GuangDong, P. R. China

**Importeur:**

GmbH «MG Rusland», 141400 Khimki, Butakovo, 4

**Der Hersteller behält sich das Recht vor, Änderungen an Design, Konfiguration und Design von Geräten vorzunehmen.**

Built-in freezer

CONTENT

1. SAFETY WARNINGS ..... 27

2. PROPER USE OF THE REFRIGERATOR ..... 33

3. STRUCTURE AND FUNCTIONS ..... 40

3.2 FUNCTIONS ..... 41

4. MAINTENANCE AND CARE OF THE REFRIGERATOR..... 43

5. TROUBLE SHOOTING ..... 45

Please read the Manual carefully before use.  
The Manual shall be kept in good custody for later reference



## 1. SAFETY WARNINGS

### 1.1. WARNING



#### Warning: risk of fire / flammable materials

➤ THIS appliance is intended to be used in household and similar applications such as staff kitchen areas in shops, offices and other working environments; farm houses and by clients in hotels, motels and other residential type environments; bed and breakfast type environments; catering and similar nonretail applications.

➤ THIS appliance is not intended for use by persons (including children) with reduced physical, sensory or mental capabilities, or lack of experience and knowledge, unless they have been given supervision or instruction concerning use of the appliance by a person responsible for their safety.)

➤ CHILDREN should be supervised to ensure that they do not play with the appliance. If the supply cord is damaged, it must be replaced by the manufacturer, its service agent or similarly qualified persons in order to avoid a hazard.

➤ DO not store explosive substances such as aerosol cans with a flammable propellant in this appliance.

➤ THE appliance has to be unplugged after use and before carrying out user maintenance on the appliance.

➤ **WARNING:** Keep ventilation openings, in the appliance enclosure or in the built-in structure, clear of obstruction.

➤ **WARNING:** Do not use mechanical devices or other means to accelerate the defrosting process, other than those recommended by the manufacturer.

➤ **WARNING:** Do not damage the refrigerant circuit.

➤ **WARNING:** Do not use electrical appliances inside the food storage compart-

ments of the appliance, unless they are of the type recommended by the manufacturer.

➤ **WARNING:** Please abandon the refrigerator according to local regulators for it use flammable blowing gas and refrigerant.

➤ **WARNING:** When positioning the appliance, ensure the supply cord is not trapped or damaged.

➤ **WARNING:** Do not locate multiple portable socket-outlets or portable power supplies at the rear of the appliance.

➤ DO not use extension cords or ungrounded two prong adapters.

➤ **WARNING:** Risk of child entrapment. Before you throw away your old refrigerator or freezer:

-Take off the doors.

-Leave the shelves in place so that children may not easily climb inside.

➤ THE refrigerator must be disconnected from the source of electrical supply before attempting the installation of accessory.

➤ REFRIGERANT and cyclopentane foaming material used for the appliance are flammable.

➤ Therefore, when the appliance is scrapped, it shall be kept away from any fire source and be recovered by a special recovering company with corresponding qualification other than be disposed by combustion, so as to prevent damage to the environment or any other harm.

➤ FOR EU standard: This appliance can be used by children aged from 8 years and above and persons with reduce physical sensory or mental capabilities or lack of experience and knowledge if they have been given supervision or instruction concerning use of the appliance in a safe way and understand the hazards involved. Children shall not play with the appliance. Cleaning and user maintenance shall not be made by

**Built-in freezer**

children without supervision. Children aged from 3 to 8 years are allowed to load and unload refrigerating appliances.

➔ THE necessity that, for doors or lids fitted with locks and keys, the keys be kept out of the reach of children and not in the vicinity of the refrigerating appliance, in order to prevent children from being locked inside.

➔ TO avoid contamination of food, please respect the following instructions:

– Opening the door for long periods can cause a significant increase of the temperature in the compartments of the appliance.

– Clean regularly surfaces that can come in contact with food and accessible drainage systems.

– Clean water tanks if they have not been used for 48 h; flush the water system connected to a water supply if water has not been drawn for 5 days. (note 1)

– Store raw meat and fish in suitable containers in the refrigerator, so that it is not in contact with or drip onto other food.

– Two-star frozen-food compartments are suitable for storing pre-frozen food, storing or making ice-cream and making ice cubes. (note 2)

– One-, two- and three-star compartments are not suitable for the freezing of fresh food. (note 3)

– For appliances without a 4 star compartment: this refrigerating appliance is not suitable for freezing foodstuffs. (note 4)

– If the refrigerating appliance is left empty for long periods, switch off, defrost, clean, dry, and leave the door open to prevent mould developing within the appliance.

➔ Note 1,2,3,4: Please confirm whether it is applicable according to your product compartment type.

➔ FOR a freestanding appliance: this refrigerating appliance is not intended to be used as a built-in appliance.

➔ ANY replacement or maintenance of the LED lamp is intended to be made by the manufacturer, its service agent or similar qualified person.



➔ **WARNING:** To avoid a hazard due to instability of the appliance, it must be fixed in accordance with the instructions.

➔ **WARNING:** Connect to potable water supply only. (Suitable for ice making machine)

➔ TO Prevent A Child From Being Entrapped, Keep Out Of Reach Of Children And Not In The Vicinity Of Freezer (Or Refrigerator). (Suitable for products with locks)



## 1.2. Meanings of safety warning symbols

 Prohibition symbol	This is a prohibition symbol. Any incomppliance with instructions marked with this symbol may result in damage to the product or endanger the personal safety of the user.
 Warning symbol	This is a warning symbol. It is required to operate in strict observance of instructions marked with this symbol; or otherwise damage to the product or personal injury may be caused.
 Note symbol	This is a cautioning symbol. Instructions marked with this symbol require special caution. Insufficient caution may result in slight or moderate injury, or damage to the product.

This manual contains lots of important safety information which shall be observed by the users.

Built-in freezer

1.3. Electricity related warnings

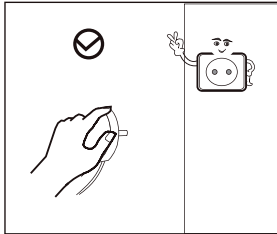

➤ Do not pull the power cord when pulling the power plug of the refrigerator. Please firmly grasp the plug and pull out it from the socket directly.

➤ To ensure safe use, do not damage the power cord or use the power cord when it is damaged or worn.

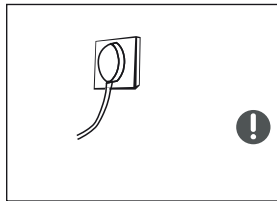

➤ Please use a dedicated power socket and the power socket shall not be shared with other electrical appliances. The power plug should be firmly contacted with the socket or else fires might be caused.

➤ Please ensure that the grounding electrode of the power socket is equipped with a reliable grounding line.



➤ Please turn off the valve of the leaking gas and then open the doors and windows in case of leakage of gas and other flammable gases.

➤ Do not unplug the refrigerator and other electrical appliances considering that spark may cause a fire.

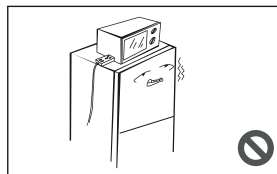

➤ Do not use electrical appliances on the top of the appliance, unless they are of the type recommended by the manufacturer.

### 1.4. Warnings for using

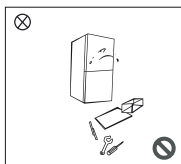

➔ Do not arbitrarily disassemble or reconstruct the refrigerator, nor damage the refrigerant circuit; maintenance of the appliance must be conducted by a specialist

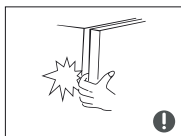

➔ Damaged power cord must be replaced by the manufacturer, its maintenance department or related professionals in order to avoid danger.



➔ The gaps between refrigerator doors and between doors and refrigerator body are small, be noted not to put your hand in these areas to prevent from squeezing the finger. Please be gentle when close the refrigerator door to avoid falling articles.

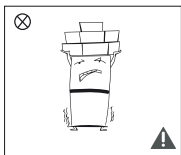

➔ Do not pick foods or containers with wet hands in the freezing chamber when the refrigerator is running, especially metal containers in order to avoid frostbite.

➔ Do not allow any child to get into or climb the refrigerator; otherwise suffocation or falling injury of the child may be caused.

➔ Do not place heavy objects on the top of the refrigerator considering that objectives may fall when close or open the door, and accidental injuries might be caused.



### 1.5. Warnings for placement

➔ Do not put flammable, explosive, volatile and highly corrosive items in the refrigerator to prevent damages to the product or fire accidents.

➔ Do not place flammable items near the refrigerator to avoid fires.

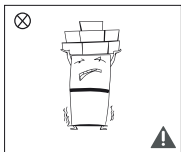

➔ The refrigerator is intended for household use, such as storage of foods; it shall not be used for other purposes, such as storage of blood, drugs or biological products, etc.

➔ Do not store beer, beverage or other fluid contained in bottles or enclosed containers in the freezing chamber of the refrigerator; or otherwise the bottles or enclosed containers may crack due to freezing to cause damages.

**Built-in freezer**

**1.6. Warning for energy**

1) Refrigerating appliances might not operate consistently (possibility of defrosting of contents or temperature becoming too warm in the frozen food compartment) when sited for an extended period of time below the cold end of the range of temperatures for which the refrigerating appliance is designed;

2) The fact that effervescent drinks should not be stored in food freezer compartments or cabinets or in low-temperature compartments or cabinets, and that some products such as water ices should not be consumed too cold;

3) The need to not exceed the storage time(s) recommended by the food manufacturers for any kind of food and particularly for commercially quick-frozen food in food-freezer and frozen-food storage compartments or cabinets;

4) The precautions necessary to prevent an undue rise in the temperature of the frozen food while defrosting the refrigerating appliance, such as wrapping the frozen food in several layers of newspaper;

5) The fact that a rise in temperature of the frozen food during manual defrosting, maintenance or cleaning could shorten the storage life.

**1.7. Warnings for disposal**

Refrigerant and cyclopentane foaming material used for the refrigerator are flammable.



Therefore, when the refrigerator is scrapped, it shall be kept away from any fire source and be recovered by a special recovering company with corresponding qualification other than be disposed by combustion, so as to prevent damage to the environment or any other harm.



When the refrigerator is scrapped, disassemble the doors, and remove gasket of door and shelves; put the doors and shelves in a proper place, so as to prevent trapping of any child.

**Correct Disposal of this product**

This marking indicates that this product should not be disposed with other household wastes throughout the EU. To prevent possible harm to the environment or human health from uncontrolled waste disposal, recycle it responsibly to promote the sustainable reuse of material resources. To return your used device, please use the return and collection systems or contact the retailer where the product was purchased.

They can take this product for environmental safe recycling.





## 2. PROPER USE OF THE REFRIGERATOR

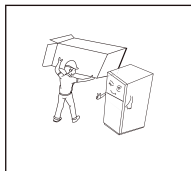

➡ Before use, remove all packing materials, including bottom cushions, foam pads and tapes inside of the refrigerator; tear off the protective film on the doors and the refrigerator body.

➡ Keep away from heat and avoid direct sunlight. Do not place the freezer in moist or watery places to prevent rust or reduction of insulating effect.

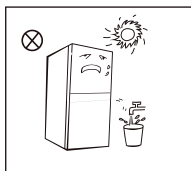

➡ The refrigerator is placed in a well-ventilated indoor place; the ground shall be flat, and sturdy (rotate left or right to adjust the wheel for leveling if unstable).

➡ Do not spray or wash the refrigerator; do not put the refrigerator in moist places easy to be splashed with water so as not to affect the electrical insulation properties of the refrigerator.

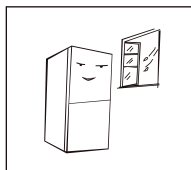

Outer cabinet dimensions, please refer to shown as the left picture

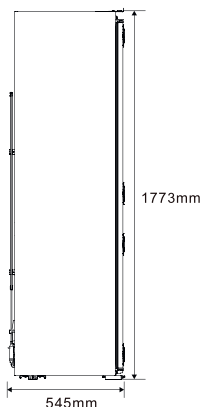
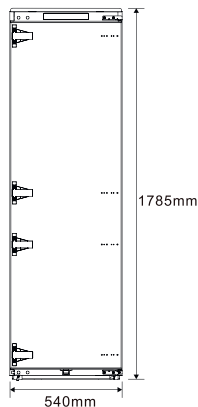

➡ Spare enough space for convenient opening of the doors and drawers or statement by the distributor.

### Precautions before installation:

Information in the Instruction Manual is only for reference. The physical product may differ.

Before installation and adjusting of accessories, it shall be ensured that the refrigerator is disconnected from power.

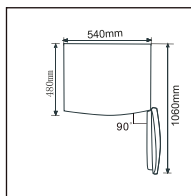

Built-in freezer

2.2. Installation in cabinet

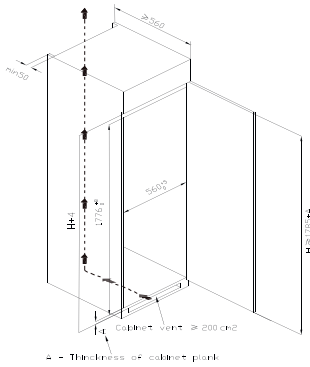

Cabinet size requirement.

The skirting board and back of the cabinet shall be provided with a through heat dissipation channel.

Push the refrigerator into the cabinet and adjust it to make sure the edge fold of top baffle completely touch the top edge of the cabinet, and the limit hook of supporting leg completely touch the bottom edge of the cabinet.

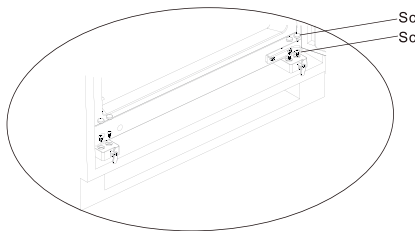
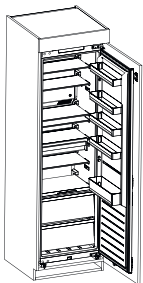
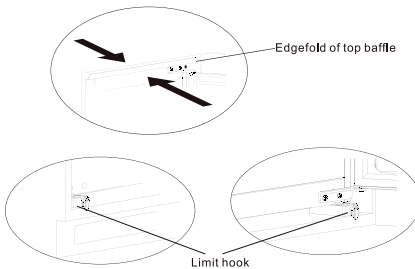
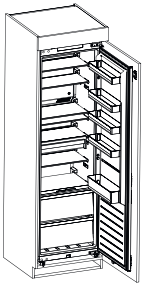

Fix the supporting leg with screws, then install the screw caps.

Fix the top baffle to the top of the cabinet inner with screws, then install the screw caps.

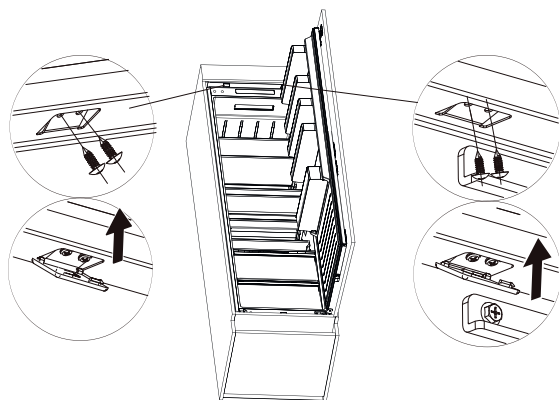

Open the door of cabinet the maximum angle, and open the door of the refrigerator to the corresponding position. Sliding the block to make sure inner edge align with the door edge of refrigerator, then fix the block to the door of cabinet with screw and install screw caps.

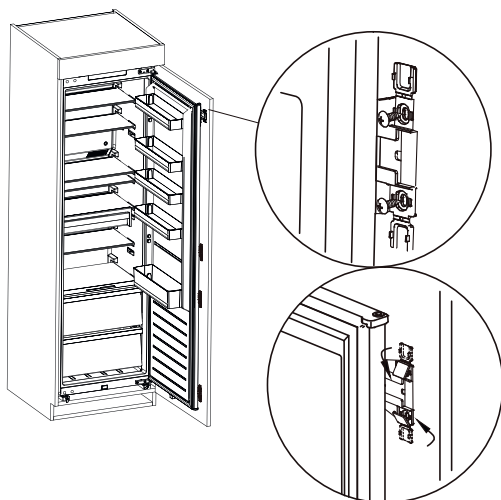



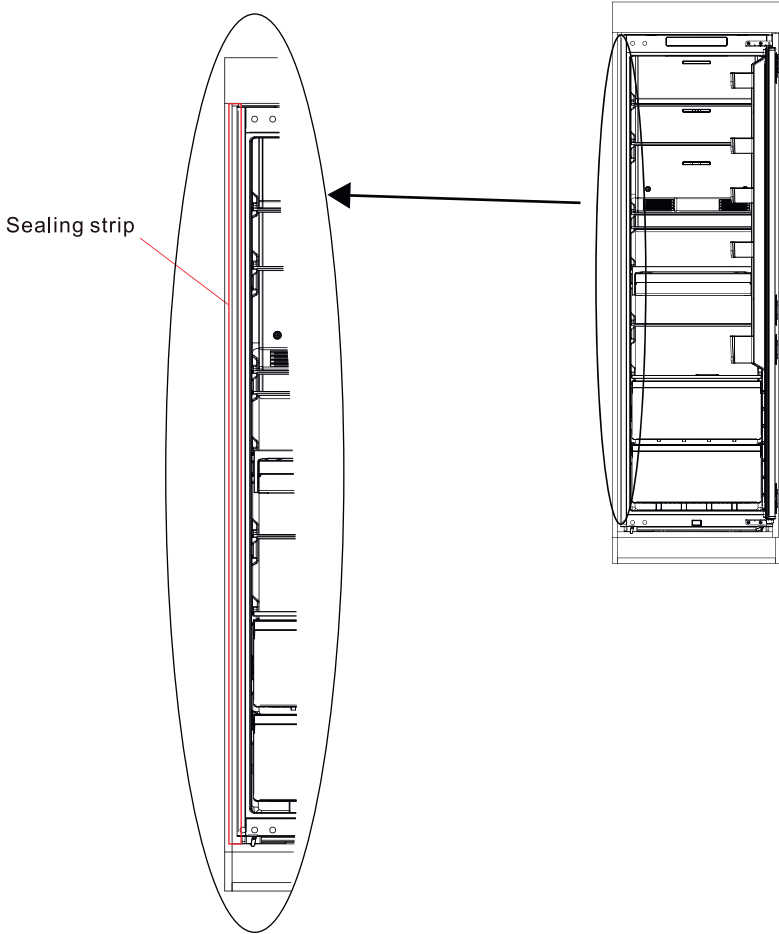

**Built-in freezer**

Take out the sealing strip from accessory bag, and press it in the gap between the cabinet and the refrigerator. Installation is completed.





### 2.3. Door Right-Left Change

List of tools to be provided by the user			
	Cross screwdriver		Putty knife thin-blade screwdriver
	5/16" socket and ratchet		Masking tape

1. Power off the refrigerator, and remove all objects from the door trays.
2. Remove the upper hinge and hole caps of freezer door.

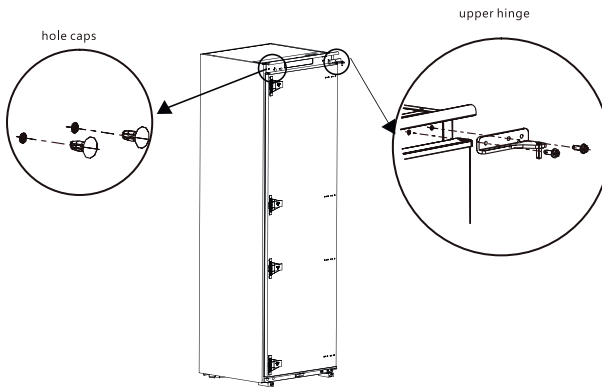

3. Remove the freezer door, the bottom hinge and the hole cover.

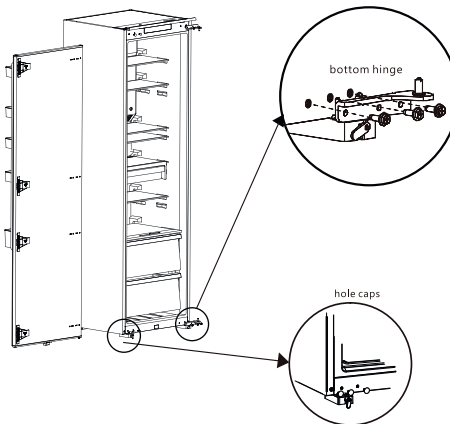

**Built-in freezer**

4) Exchange the bottom hinge and upper hinge, then install them according to below steps, and install the top hole caps.

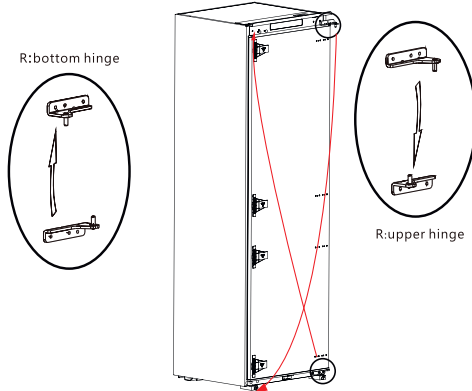

5) Remove the two fixed blocks of freezer door and rotate them for 180°, and install them on other side of freezer door.

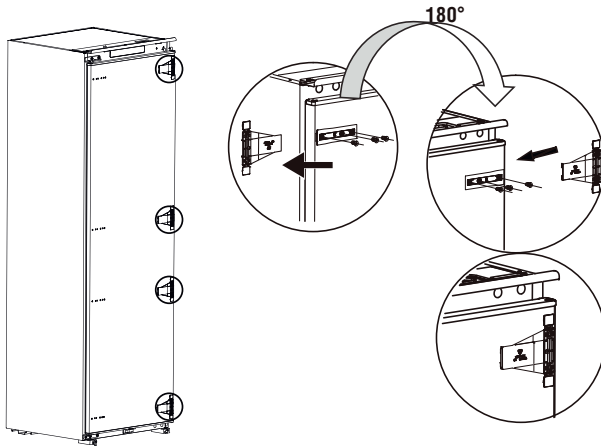

**Built-in freezer**

The picture after completion is shown as below.

(The picture above is only for reference. The actual configuration will depend on the physical product or statement by the distributor.)

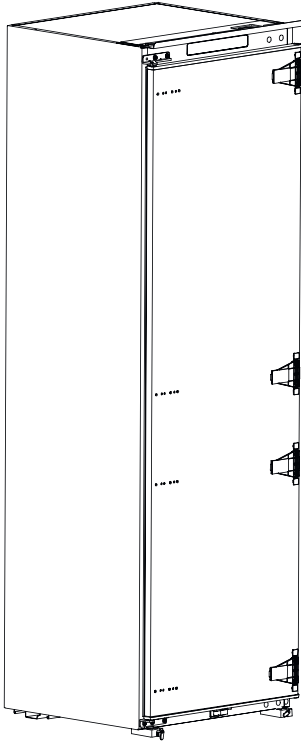

## Built-in freezer



## 3. STRUCTURE AND FUNCTIONS

## Key components

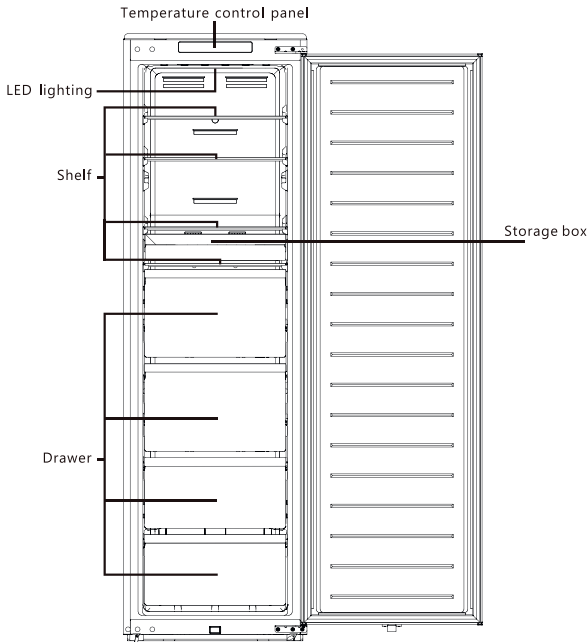

(The picture above is only for reference. The actual configuration will depend on the physical product or statement by the distributor)

## Freezing chamber

- The low temperature freezing chamber may keep food fresh for a long time and it is mainly used to store frozen foods and making ice.
- The freezing chamber is suitable for storage of meat, fish, rice balls and other foods not to be consumed in short term.
- Chunks of meat are preferably to be divided into small pieces for quick freezing and easy access.

Please be noted food shall be consumed within the shelf time.

Drawers, food boxes, shelves, etc. placed according to the position in the picture above are the most energy efficient.

**Note:** Storage of too much food during operation after the initial connection to power may adversely affect the freezing effect of the refrigerator. Foods stored shall not block the air outlet; or otherwise the freezing effect will also be adversely affected.

### 3.2 FUNCTIONS

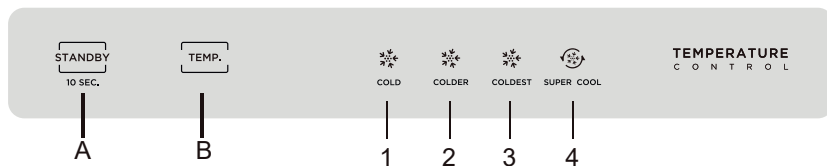

(The picture above is only for reference. The actual configuration will depend on the physical product or statement by the distributor)

#### 1) Key

A.Standby button

B.Temperature setting button and fridge/Freezer switch button

#### 2)Temperature icons

1: -16°C/8°C

2: -20°C/4°C

3: -24°C/2°C

4: SUPER COOL / FREEZER

5: LIGHT ON FREEZER

#### 3) Display

A) When powering on for the first time, the display will be complete for 3 seconds, while the startup bell will ring, and then the display will enter normal operation; (The initial power-on is in freezing mode (Lighting on freezer blue indicator),t. The freezing setting gear is gear two and the temperature is set to -20 °C).

B) Display the fault code when there is a fault (cyclic display); Display the set temperature of the refrigeration room when there is no trouble.

C) The display board is on when the refrigerating door is closed to open, and it will be extinguished in 30 seconds after the door closed.

Display board off state, press any key, display board light, and then can be adjusted operation:

Fault Code	Fault Description
LED1\LED2 Light blinking	Freezing temperature sensor circuit
LED1\LED3 Light blinking	Freezing defrost sensor
LED2\LED4 Light blinking	Commcardfault
LED1\LED4 Light blinking	Ambient temperature sensor

#### 4) Temperature setting

Each time the temperature setting button A is pressed once,the temperature setting changes one time.

After the temperature setting has been completed, the refrigerator will run according to the set value after 15 s.

The shift regulation is:

**setting 1 → setting 2 →**

**setting 3 → setting 4 →**

Recommended setting: -20°C/4°C.

Super freezer automatic exit time: 24 c

**Built-in freezer****5) Lock and unlock**

No lock or unlock function.

The setting takes effect 15 seconds after no operation.

**6) Cold room setting**

Refrigerated freeze conversion

Hold down the temperature adjustment button for 3 seconds to switch to refrigeration/freezing mode.

In refrigerated mode, the indicator is off. In freezing mode, the indicator is on.

**7) When the door remains open**

for 120 seconds, the buzzer will alarm until the freezing door is closed or press any key to cancel the buzzer alarm.



**8) Standby mode**

Hold down the standby button for 10 seconds to enter the standby mode. All loads are off and the display goes off.

In standby mode, hold down the standby button for 10 seconds to restore normal control.

**9) Super cool mode**

**Mode entry:**



**Under refrigerator mode, press the button**  until the icon  lightens.

**Mode exit:**

During Super cool mode, it will exit this mode automatically after running for 360 minutes or temperature setting or mode setting.

**10) Super freezer mode**

**Mode entry:**

Under freezer mode, press the button  until the icon  lightens.

**Mode exit:**

During Super freezer mode, it will exit this mode automatically after running for 24 hours or temperature setting or mode setting.

**Note:** The freezing capacity test of the refrigerator needs to be carried out in the Super freezer mode.

**Note:** The quick-freezing function is designed to maintain the nutritional value of the food in the freezer.

It can freeze the food in the shortest time. If a large amount of food is frozen at one time, it is recommended that the user turn on the quick-freezing function and put the food in. At this time, the freezing speed of the freezer compartment is increased, which can quickly freeze the food, effectively lock the nutrition of the food, and facilitate storage.



## 4. MAINTENANCE AND CARE OF THE REFRIGERATOR

### 4.1 Overall cleaning

➤ Dusts behind the refrigerator and on the ground shall be timely cleaned to improve the cooling effect and energy saving.

➤ Check the door gasket regularly to make sure there are no debris. Clean the door gasket with a soft cloth dampened with soapy water or diluted detergent.

➤ The interior of the refrigerator should be cleaned regularly to avoid odor.

➤ Please turn off the power before cleaning interior, remove all foods, drinks, shelves, drawers, etc.

➤ Use a soft cloth or sponge to clean the inside of the refrigerator, with two tablespoons of baking soda and a quart of warm water. Then rinse with water and wipe clean. After cleaning, open the door and let it dry naturally before turning on the power.

➤ For areas that are difficult to clean in the refrigerator (such as narrow sandwiches, gaps or corners), it is recommended to wipe them regularly with a soft rag, soft brush, etc. and when necessary, combined with some auxiliary tools (such as thin sticks) to ensure no contaminants or bacterials accumulation in these areas.

➤ Do not use soap, detergent, scrub powder, spray cleaner, etc., as these may cause odors in the interior of the refrigerator or contaminated food.

➤ Clean the bottle frame, shelves and drawers with a soft cloth dampened with soapy water or diluted detergent. Dry with a soft cloth or dry naturally.

➤ Wipe the outer surface of the refrigerator with a soft cloth dampened with soapy water, detergent, etc., and then wipe dry.

➤ Do not use hard brushes, clean steel balls, wire brushes, abrasives (such as tooth-pastes), organic solvents (such as alcohol, acetone, banana oil, etc.), boiling water, acid or alkaline items, which may damage the fridge surface and interior. Boiling water and organic solvents such as benzene may deform or damage plastic parts.

➤ Do not rinse directly with water or other liquids during cleaning to avoid short circuits or affect electrical insulation after immersion.

➤ **Please unplug the refrigerator for defrost and cleaning.**



### 4.2 Defrosting

➤ The refrigerator is made based on the air-cooling principle and thus has automatic defrosting function. Frost formed due to change of season or temperature may also be manually removed by disconnection of the appliance from power supply or by wiping with a dry towel.

### 4.3 Out of operation

➤ Power failure: In case of power failure, even if it is in summer, foods inside the appliance can be kept for several hours; during the power failure, the times of door opening shall be reduced, and no more fresh food shall be put into the appliance.

**Built-in freezer**

➤ Long-time nonuse: The appliance shall be unplugged and then cleaned; then the doors are left open to prevent odor.

➤ Moving: Before the refrigerator is moved, take all objects inside out, fix the glass partitions, vegetable holder, freezing chamber drawers and etc. with tape, and tighten the leveling feet; close the doors and seal them with tape. During moving, the appliance shall not be laid upside down or horizontally, or be vibrated; the inclination during movement shall be no more than 45°.

➤ **The appliance shall run continuously once it is started. Generally, the operation of the appliance shall not be interrupted; or otherwise the service life may be impaired.**





## 5. TROUBLE SHOOTING

You may try to solve the following simple problems by yourself. If them cannot be solved, please contact the after-sales department.

Failed operation	<p>Check whether the appliance is connected to power or whether the plug is in well contact.</p> <p>Check whether the voltage is too low.</p> <p>Check whether there is a power failure or partial circuits have tripped.</p>
Odor	<p>Odorous foods shall be tightly wrapped.</p> <p>Check whether there is any rotten food.</p> <p>Clean the inside of the refrigerator.</p>
Long-time operation of the compressor	<p>Long operation of the refrigerator is normal in summer when the ambient temperature is high.</p> <p>It is not recommended having too much food in the appliance at the same time.</p> <p>Food shall get cool before being put into the appliance.</p> <p>The doors are opened too frequently.</p>
Light fails to get lit	<p>Check whether the refrigerator is connected to power supply and whether the illuminating Light fails to get lit light is damaged.</p>
Doors cannot be properly closed	<p>The door is stuck by food packages.</p> <p>The refrigerator is tilted.</p>
Loud noise	<p>Check whether the floor is level and whether the refrigerator is placed stably.</p> <p>Check whether accessories are placed at proper locations.</p>
Door seal fails to be tight	<p>Remove foreign matters on the door seal.</p> <p>Heat the door seal and then cool it for restoration (or blow it with an electrical drier or use a hot towel for heating).</p>
Water pan overflows	<p>There is too much food in the chamber or food stored contains too much water, resulting in heavy defrosting.</p> <p>The doors are not closed properly, resulting in frosting due to entry of air and increased water due to defrosting.</p>
Hot housing	<p>Heat dissipation of the built-in condenser via the housing, which is normal.</p> <p>When housing becomes hot due to high ambient temperature and storage of too much food, it is recommended to provide sound ventilation to facilitate heat dissipation.</p>
Surface condensation	<p>Condensation on the exterior surface and door seals of the refrigerator is normal when the ambient humidity is too high. Just wipe the condensate with a clean towel.</p>
Abnormal noise	<p>Buzz: The compressor may produce buzzes during operation, and the buzzes are loud particularly upon start or stop. This is normal.</p> <p>Creak: Refrigerant flowing inside of the appliance may produce creak, which is normal.</p>

**Built-in freezer**

Class	Symbol	Ambient temperature range °C
Extended temperate	SN	+ 10 to + 32
Temperate	N	+ 16 to + 32
Subtropical	ST	+ 16 to + 38
Tropical	T	+ 16 to + 43

Extended temperate: this refrigerating appliance is intended to be used at ambient temperatures ranging from 10 °C to 32 °C; temperate: this refrigerating appliance is intended to be used at ambient temperatures ranging from 16 °C to 32 °C;

Subtropical: this refrigerating appliance is intended to be used at ambient temperatures ranging from 16 °C to 38 °C;

Tropical: this refrigerating appliance is intended to be used at ambient temperatures ranging from 16 °C to 43 °C.

**Please note!**

The following shall not be considered as defects of the Product:

Refrigerators	Discoloration of product materials when using the product
	Noise of flowing coolant during compressor operation
	Minor technical smells of plastic coming from a new product
	Blushing of plastic and aging of rubber elements of the product over time

## Built-in freezer

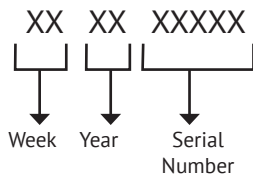
**SERIAL NUMBER:****Manufacturers:**

M&G HAUSGERATE GMBH  
Potsdamer Str. 92 10785 Berlin  
Tel: (030) 544 37 834 Fax: (030) 544 37 856

**Factories-branches of the manufacturer:**

Guangzhou Midea Hualing Refrigerator Co., Ltd.  
No.5, Xinguangsi Road, Qianfeng Zhujiang, Nansha District, Guangzhou City,  
GuangDong Province, P.R.China

**Importers:**

LLC «MG Rusland», 141400  
Moscow region, Khimki, Butakovo, 4

**The manufacturer reserves the right to make any changes to design, outside appearance and scope of supply of appliance.**

## СОДЕРЖАНИЕ

1. ПРЕДУПРЕЖДЕНИЯ ПО ТЕХНИКЕ БЕЗОПАСНОСТИ .....	50
2. ПРАВИЛА ИСПОЛЬЗОВАНИЯ МОРОЗИЛЬНИКА .....	56
3. КОНСТРУКЦИЯ И ФУНКЦИИ .....	63
3.2 ФУНКЦИИ И РЕЖИМ РАБОТЫ .....	64
4. ОБСЛУЖИВАНИЕ И УХОД ЗА МОРОЗИЛЬНОЙ КАМЕРОЙ.....	66
5. УСТРАНЕНИЕ НЕИСПРАВНОСТЕЙ .....	68
УСЛОВИЯ ГАРАНТИЙНОГО ОБСЛУЖИВАНИЯ.....	74

Пожалуйста, ознакомьтесь с руководством перед использованием прибора.  
Руководство должно храниться в надежном месте для дальнейшего использования.

## Встраиваемый морозильник

**1. ПРЕДУПРЕЖДЕНИЯ ПО ТЕХНИКЕ БЕЗОПАСНОСТИ****1.1. ПРЕДУПРЕЖДЕНИЯ**

**Предупреждение: Опасность возгорания / легковоспламеняющиеся материалы**

➤ Данный прибор предназначен для бытового или аналогичного использования, например, в зонах для приема пищи сотрудниками магазинов, офисов и других подобных учреждений; в жилых загородных домах, клиентами в гостиницах, отелях и других учреждениях, предназначенных для проживания людей; в хостелах и частных гостиницах; на предприятиях, занимающихся приготовлением и доставкой пищи, а также предоставлением других аналогичных услуг.

➤ Этот прибор не предназначен для использования лицами (включая детей) с ограниченными физическими, сенсорными или умственными способностями или с недостатком опыта и знаний, если только они не находятся под присмотром или не проинструктированы относительно использования прибора лицом, ответственным за их безопасность.

➤ За детьми следует следить, чтобы они не играли с прибором.

➤ Если шнур питания поврежден, он должен быть заменен производителем, его сервисным агентом или лицом с аналогичной квалификацией во избежание опасности.

➤ Запрещается хранить внутри данного прибора взрывоопасные вещества, например, аэрозольные баллоны с легковоспламеняющимися жидкостями.

➤ После прекращения использования, а также перед выполнением проводимых пользователем работ по обслуживанию прибор следует отключить от источника питания путем извлечения сетевой вилки из розетки.

➤ **ПРЕДУПРЕЖДЕНИЕ.** Не допускайте перекрытия вентиляционных отверстий в корпусе прибора или кухонном модуле, в который он встраивается.

➤ **ПРЕДУПРЕЖДЕНИЕ.** Не используйте с целью ускорения процесса размораживания механические устройства или иные средства, если только они не рекомендованы компанией-изготовителем.

➤ **ПРЕДУПРЕЖДЕНИЕ.** Не допускайте повреждения морозильного контура.

➤ **ПРЕДУПРЕЖДЕНИЕ.** В отделениях для хранения продуктов запрещается использовать какие-либо электрические приборы, за исключением тех, которые рекомендованы компанией-изготовителем.

➤ **ПРЕДУПРЕЖДЕНИЕ:** Утилизируйте морозильник в соответствии с местными нормативными требованиями, так как в нем используется легковоспламеняющийся газ и хладагент.

➤ **ПРЕДУПРЕЖДЕНИЕ.** При перемещении прибора в место установки следите за тем, чтобы кабель питания не был пережат или иным образом поврежден.

➤ **ПРЕДУПРЕЖДЕНИЕ.** Запрещается размещать у задней стенки прибора многоместные розетки или портативные источники питания.

➤ Запрещается использовать удлинители и незаземленные (двухконтактные) адаптеры.

➤ **ОПАСНО!** Опасность запираания детей! Перед тем, как сдать свою старую морозильную камеру на утилизацию:

А. Снимите двери.

В. Оставьте полки на месте, чтобы дети не могли забраться внутрь.

➤ Перед установкой дополнительных принадлежностей прибор должен быть отсоединен от сети электропитания.

## Встраиваемый морозильник

⇒ Хладагент и циклопентан, используемый в качестве вспенивающего агента, являются легковоспламеняющимися веществами. В связи с этим по окончании срока службы прибор следует хранить вдали от источников огня. Утилизация прибора должна производиться специализированными компаниями, имеющими соответствующие разрешения на данный вид деятельности. С целью предотвращения нанесения ущерба окружающей среде и здоровью людей не допускается уничтожать данное оборудование путем сжигания.

⇒ **Согласно стандартам EN:** Данный прибор разрешается использовать детям в возрасте 8 лет и старше, лицам с ограниченными физическими, сенсорными или умственными способностями, а также не имеющим достаточного опыта и знаний для работы с ним, но только в том случае если они находятся под присмотром или были обучены порядку безопасной эксплуатации прибора и знают о возможных опасностях, связанных с его неправильным использованием. Не разрешайте детям играть с прибором. Очистку и уход за прибором детям разрешается выполнять только под присмотром взрослого. Детям в возрасте от 3 до 8 лет разрешается помещать продукты внутрь морозильника и извлекать их из него.

⇒ **ВАЖНО:** для дверей, оснащенных замками и ключами, храните ключи в недоступном для детей месте и не храните рядом с холодильным прибором, чтобы дети не могли запереться внутри

⇒ При использовании прибора необходимо выполнять следующие требования:

⇒ Во избежание загрязнения пищевых продуктов, пожалуйста, соблюдайте приведенные ниже указания:

- Оставление двери открытой на длительное время может приводить к значи-

тельному повышению температуры в отделениях прибора.

- Регулярно очищайте поверхности, которые могут соприкасаться с пищевыми продуктами, а также внешние компоненты системы слива.

- Проводите очистку резервуаров с водой, если они не использовались в течение 48 часов; промывайте подключенную водяную систему, если подача воды не осуществлялась в течение 5 дней. (Прим 1)

- Храните сырое мясо и рыбу в морозильнике в соответствующих контейнерах так, чтобы эти продукты не контактировали с другими продуктами и выделяющиеся ими жидкости не могли попасть на другие продукты.

- Отделения для замороженных продуктов, отмеченные двумя звездочками, подходят для хранения предварительно замороженных продуктов, хранения или приготовления мороженого и приготовления кубиков льда. (прим 2)

- Отделения, отмеченные одной, двумя и тремя звездочками, не подходят для замораживания свежих продуктов. (прим 3)

- Отделения, не отмеченные 4 звездами, не подходят для замораживания пищевых продуктов (прим 4).

⇒ Если холодильный прибор необходимо на длительное время оставить пустым, то его следует выключить, разморозить, очистить, высушить и оставить с открытой дверью так, чтобы внутри прибора не могла образоваться плесень.

⇒ Примечания 1,2,3,4: Убедитесь, применимо ли это в отношении вашего прибора.

⇒ Для отдельностоящего прибора: этот холодильный прибор не предназначен для встраивания.

⇒ Любую замену или техническое обслуживание светодиодных ламп должен производить производитель, его сервис-

**Встраиваемый морозильник**

ный агент или аналогичное квалифицированное лицо.

➔ Этот продукт содержит источник света класса эффективности использования энергии (F).

➔ **ВНИМАНИЕ:** Во избежание опасности из-за неустойчивости прибора его необходимо закрепить в соответствии с инструкциями.

➔ **ПРЕДУПРЕЖДЕНИЕ:** Подключайте только к водопроводу с питьевой водой. (Подходит для льдогенератора)

➔ Чтобы предотвратить попадание ребенка в ловушку (не дать запереться внутри), держите ключи в недоступном для детей месте и не в непосредственной близости от морозильной камеры (или морозильника). (Подходит для приборов с замками)

**1.2. Описание знаков, предупреждающих об опасности**

 Запрещается	Данный знак указывает на запрет. Невыполнение требований, отмеченных этим знаком, может привести к повреждению прибора или созданию опасных для пользователя ситуаций.
 Предупреждение	Данный знак указывает на предупреждение. Необходимо действовать в строгом соответствии с указаниями, отмеченными этим знаком, в противном случае возможно нанесение повреждения прибору или травм пользователю.
 Внимание!	Данный знак указывает на необходимость повышенного внимания. Указания, отмеченные этим знаком, требуют особого внимания. Не соблюдение достаточной осторожности может привести к травмам от незначительных до средней тяжести или повреждению данного прибора.

В настоящей инструкции содержится важная информация по безопасности, которая должна соблюдаться всеми пользователями данного прибора.



## Встраиваемый морозильник

## 1.3. Опасности, связанные с электричеством

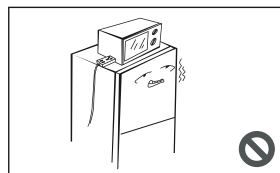
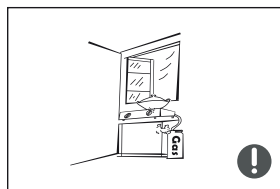
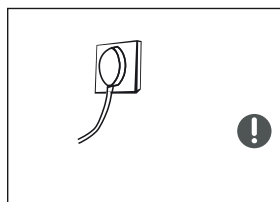
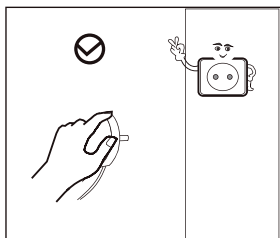

↪ Извлекая вилку питания морозильника из розетки, не тяните за кабель питания. Крепко удерживая вилку за корпус, вытяните ее из розетки.

↪ С целью обеспечения безопасности запрещается использовать прибор с поврежденным или изношенным кабелем питания.

↪ Используйте розетку подходящего типа. Запрещается подсоединять прибор к розетке, которая уже используется для питания других электроприборов. Вилка кабеля питания должна быть плотно вставлена в розетку, в противном случае возможно возгорание.

↪ Убедитесь, что заземляющий контакт розетки оснащен надежным заземляющим проводом.

↪ При обнаружении утечки бытового газа или других горючих газов перекройте соответствующий газовый кран и затем откройте двери и окна для проветривания помещения.

↪ Не отсоединяйте морозильник или другие электроприборы от сети питания, так как случайно возникшая искра может привести к пожару.

↪ Запрещается устанавливать на морозильник какие-либо электрические приборы, за исключением тех, которые рекомендованы компанией-изготовителем.

## Встраиваемый морозильник

## 1.4. Правила безопасного использования прибора

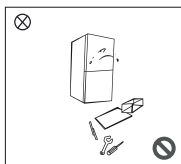

⊘ Запрещается самовольно разбирать морозильник или изменять его конструкцию. При использовании прибора соблюдайте осторожность, не допуская случайного повреждения морозильного контура. Техническое обслуживание прибора должно осуществляться специалистом.

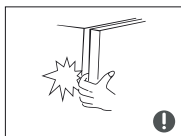

⊘ Во избежание опасностей поврежденный кабель питания должен быть заменен специалистом компании-изготовителя, ее официального сервисного центра или другим квалифицированным электриком.



⊘ Двери относительно друг друга, а также относительно корпуса морозильника располагаются с очень небольшим промежутком. Чтобы избежать защемления пальцев, старайтесь не помещать свои руки в указанные зоны. Закрывайте дверь морозильника аккуратно, не допуская падения предметов с полок.

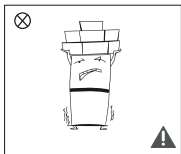

⊘ Во избежание обморожения не доставайте продукты и контейнеры, в особенности металлические, из морозильной камеры влажными руками.

⊘ Не позволяйте детям забираться внутрь прибора или на него — это может привести к опасности удушья или травмирования при падении.

⊘ Не размещайте сверху прибора тяжелые предметы, так как при открытии или закрытии двери они могут упасть и причинить вам травму.

## 1.5. Предупреждения в отношении хранения продуктов



⊘ Чтобы предотвратить повреждение прибора и возникновение пожара, запрещается помещать внутрь прибора легковоспламеняющиеся, взрывоопасные, летучие и коррозионноактивные вещества.

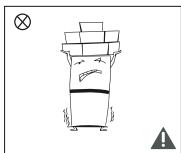

⊘ Во избежание пожара не оставляйте рядом с морозильником легковоспламеняющиеся вещества.

⊘ Морозильник предназначен для применения в бытовых целях для хранения продуктов. Запрещается использовать его в иных целях, например, для хранения крови, лекарств, биологических материалов и т.д.

⊘ Запрещается хранить в морозильной камере прибора пиво, напитки и другие жидкости в бутылках или герметичных контейнерах, так как при замерзании жидкости эти емкости могут лопнуть и привести к повреждению прибора.

### 1.6. Указания по энергосбережению

1) Холодильная техника может работать нестабильно (возможно размораживание содержимого или использование слишком высокой температуры в отделении для хранения замороженных продуктов) при продолжительной эксплуатации при температуре ниже температуры, на которую рассчитан холодный прибор.

2) Не следует хранить газированные напитки в морозильных отделениях, шкафах или других низкотемпературных отделениях.

3) Не следует превышать сроки хранения продуктов, рекомендуемые производителем, вне зависимости от вида продукта, в частности, это относится к увеличению объема продаж быстрозамороженных продуктов, предназначенных для хранения в морозилках, морозильных отделениях или шкафах.

4) Необходимо принимать меры по предотвращению снижения температуры замороженных продуктов при размораживании морозильника, например, оборачивать замороженные продукты газетами в несколько слоев.

5) Повышение температуры замороженных продуктов, например, во время ручного размораживания, обслуживания или очистки устройств, может привести к сокращению срока их хранения.

### 1.7. Требования к утилизации прибора

Хладагент и циклопентан, используемый в качестве вспенивающего агента, являются легковоспламеняющимися веществами.

В связи с этим по окончании срока службы прибор следует хранить вдали от источников огня. Утилизация прибора должна производиться специализированными компаниями, имеющими соответствующие разрешения на данный вид деятельности. С целью предотвращения нанесения ущерба окружающей среде и здоровью людей не допускается уничтожать данное оборудование путем сжигания.



Чтобы предотвратить запирание детей внутри прибора, при утилизации морозильного шкафа сначала снимите двери и полки и удалите уплотнение с дверей, затем установите двери и полки на место.



#### Порядок утилизации данного изделия

Этот знак означает, что на территории стран ЕС по окончании срока службы данное изделие не допускается утилизировать вместе с другими бытовыми отходами. Чтобы предотвратить возможное нанесение ущерба окружающей среде или здоровью человека, связанное с неконтролируемым размещением отходов на свалках, необходимо обеспечить надлежащую переработку с учетом типа отходов с применением методов, обеспечивающих рациональное повторное использование ресурсов и материалов. Для возврата отработавшего срок службы прибора воспользуйтесь услугами сети пунктов раздельного сбора отходов или свяжитесь с продавцом, у которого было приобретено данное изделие. Таким образом вы сможете помочь обеспечить безопасную для окружающей среды вторичную переработку.



Встраиваемый морозильник



2. ПРАВИЛА ИСПОЛЬЗОВАНИЯ МОРОЗИЛЬНИКА

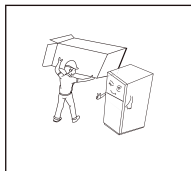

⇒ Перед началом использования прибора удалите все упаковочные материалы, включая нижние подкладки, а также находящиеся внутри него пенопластовые вставки и ленты, снимите все защитные пленки с дверей и корпуса морозильника.

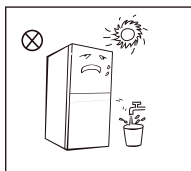

⇒ Не подвергайте прибор воздействию тепла и прямого солнечного света. Во избежание появления ржавчины и с целью предотвращения ухудшения теплоизоляционных характеристик не допускается устанавливать прибор в помещениях с повышенной влажностью.

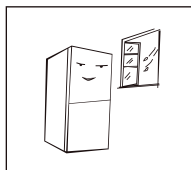

⇒ Не допускается разбрызгивать воду на морозильник, а также мыть его водой. Чтобы предотвратить ухудшение эффективности электроизоляции прибора, не устанавливайте его во влажных помещениях, в которых на него может попасть вода.

⇒ Морозильник должен быть установлен в хорошо проветриваемом помещении на ровной и прочной поверхности.

Габаритные размеры корпуса морозильника указаны на рисунке ниже.

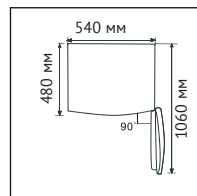
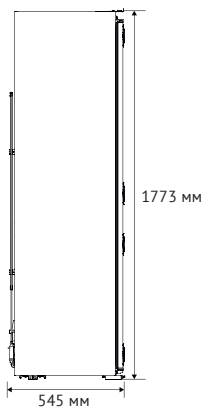
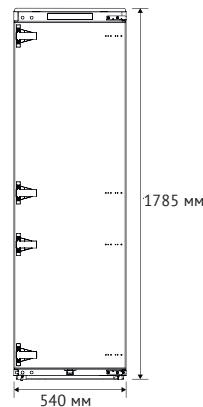

⇒ Достаточно свободного места для удобного открывания дверей и ящиков или обслуживанию сервисными агентами.

**Меры предосторожности перед установкой:**

Приведенная в настоящей инструкции по эксплуатации информация носит исключительно справочный характер. Характеристики приобретенного вами прибора могут отличаться от указанных. Перед установкой и регулировкой дополнительных принадлежностей необходимо убедиться в том, что морозильник отключен от сети электропитания.

## 2.2 Установка в шкаф

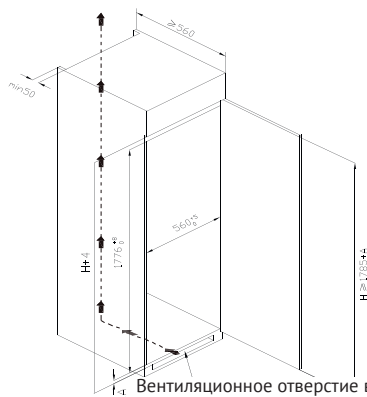

Требования к размеру шкафа.

A- толщина планки шкафа

Плнтус и задняя часть шкафа должны быть снабжены сквозным каналом отвода тепла. Вставьте морозильник в шкаф и отрегулируйте его положение таким образом, чтобы загнутая кромка верхней упорной планки полностью прикасалась к верхнему краю шкафа, а ограничители опорной ножки полностью прикосались к нижнему краю шкафа.

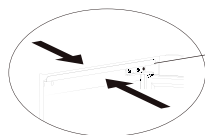
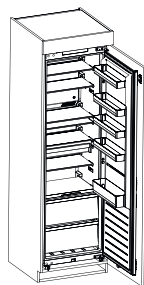

Загнутая кромка верхней упорной планки

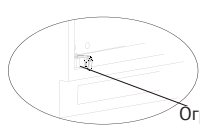

Ограничитель

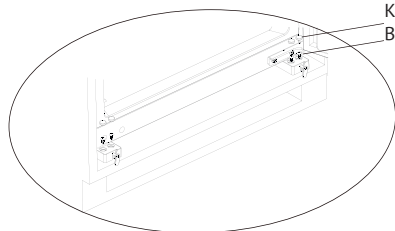
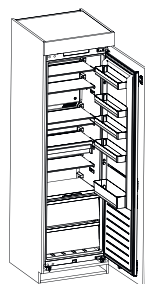
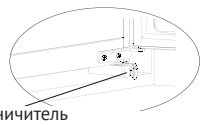

Колпачок  
Винт

Закрепите опорные ножки винтами, а затем закройте их колпачками.

## Встраиваемый морозильник

Закрепите верхнюю упорную планку винтами на верхней части шкафа с внутренней стороны, затем закройте винты колпачками.

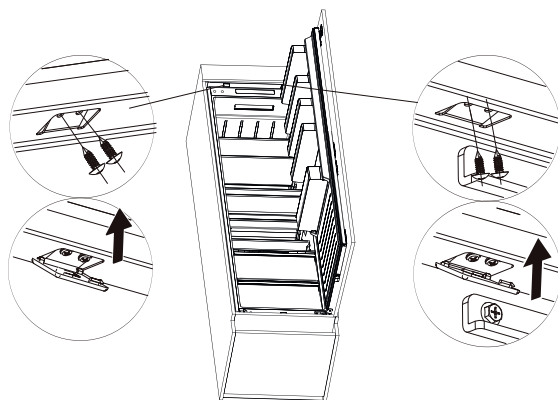

Откройте дверь шкафа на максимальный угол и откройте дверь морозильника, установив ее в соответствующее положение. Сдвиньте блок так, чтобы внутренний край был совмещен с нижним краем двери морозильника, затем прикрепите блок винтами к двери шкафа и закройте винты колпачками.

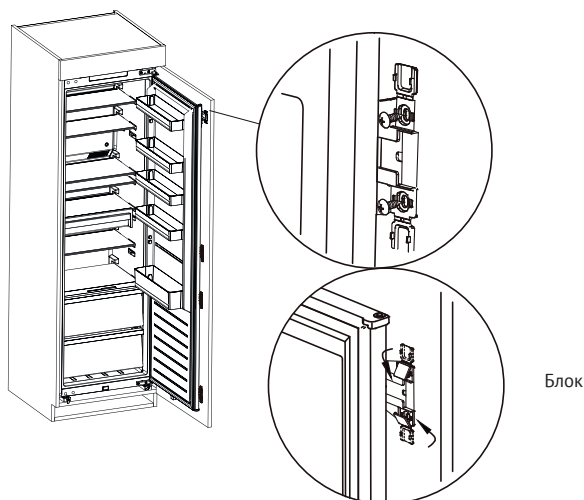

## Встраиваемый морозильник

Извлеките уплотнитель из пакета с дополнительными принадлежностями и вставьте его в зазор между шкафом и морозильником. На этом установка завершена.

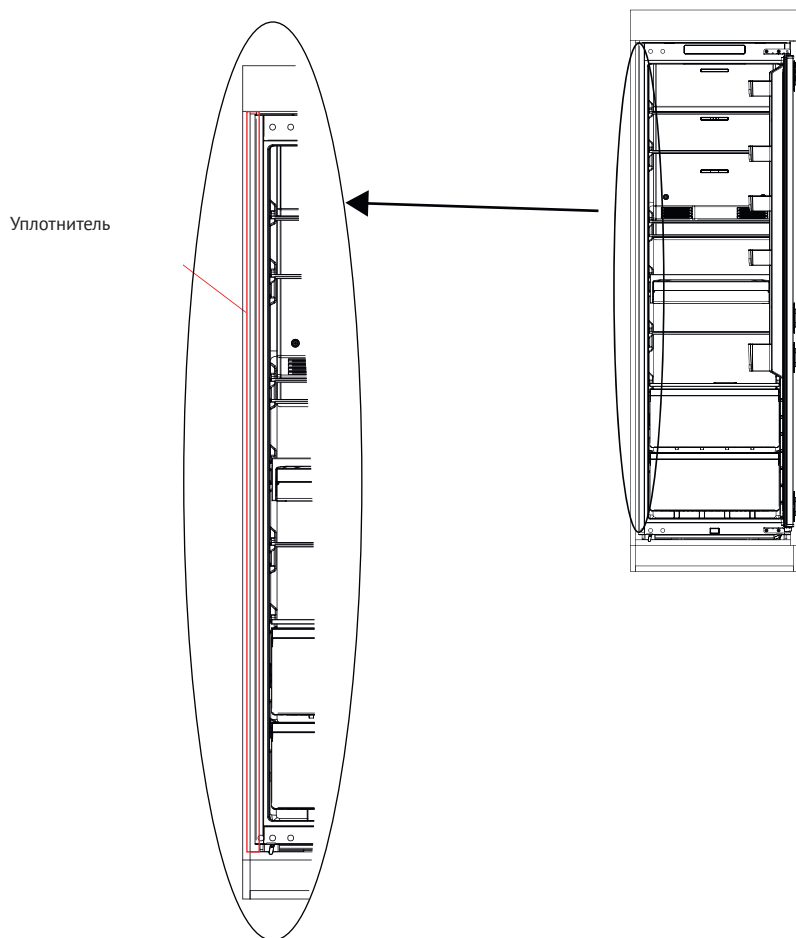

Встраиваемый морозильник

2.3. Перевешивание двери с правой стороны на левую

Список инструментов, необходимых пользователю			
	Крестовая отвертка		Шпатель Отвертка с тонким лезвием
	5/16" Ключ (с внутренним шестигранником) с трещоткой		Клейкая малярная лента

1. Выключите морозильник и уберите все предметы с полок двери.
2. Снимите верхнюю петлю и извлеките колпачки из отверстий в двери морозильника.

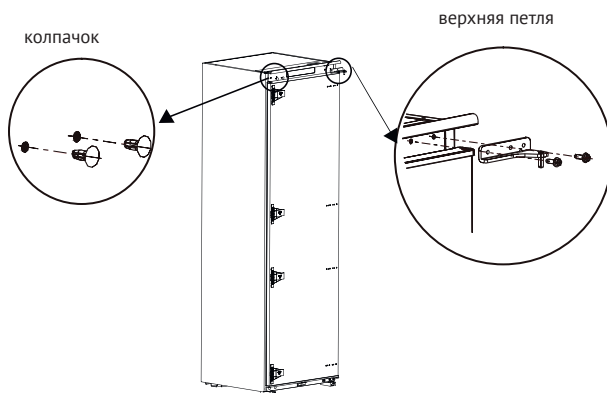

3. Снимите дверь морозильника, нижнюю петлю и крышку с отверстиями.

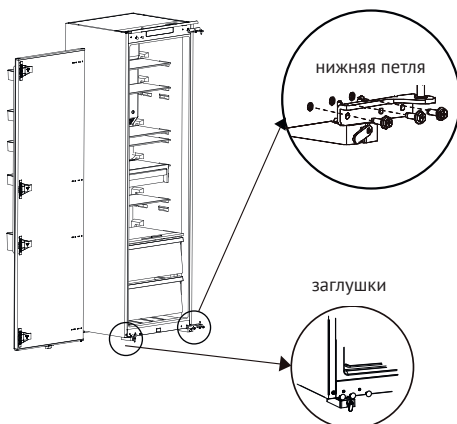



## Встраиваемый морозильник

4. Поменяйте местами нижнюю и верхнюю петли морозильного отделения, затем установите их с другой стороны в соответствии с описанной ниже процедурой и закройте верхние отверстия колпачками.

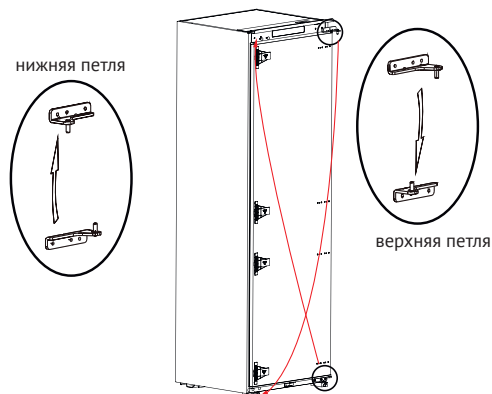

5. Снимите два неподвижных блока с двери морозильного отделения, разверните их на 180°, а затем установите с другой стороны двери морозильного отделения.

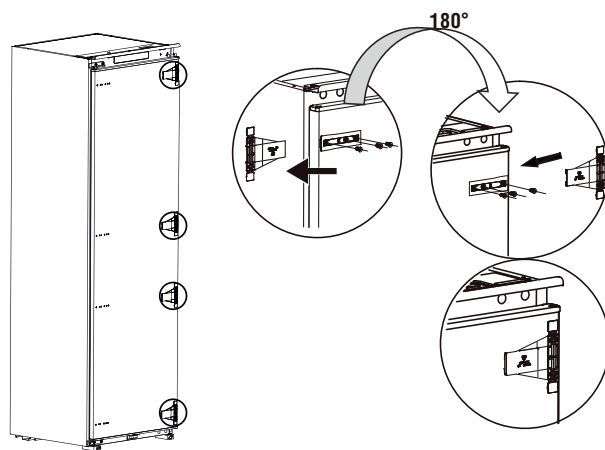

## Встраиваемый морозильник

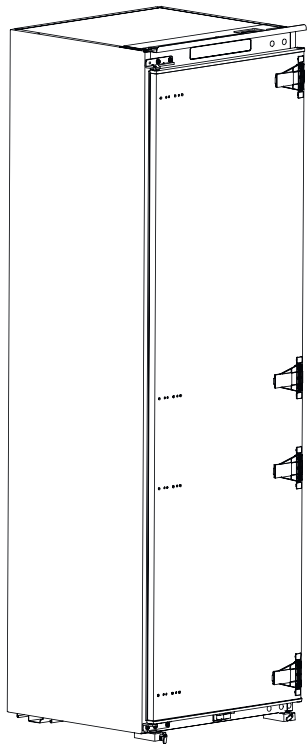

На рисунке ниже показан морозильник после завершения описанной выше процедуры

(Изображение выше приведено только для иллюстрации. Фактическая конфигурация будет зависеть от конкретного приобретенного вами изделия или предлагаемой дистрибьютором комплектации)



### 3. КОНСТРУКЦИЯ И ФУНКЦИИ

#### Основные компоненты

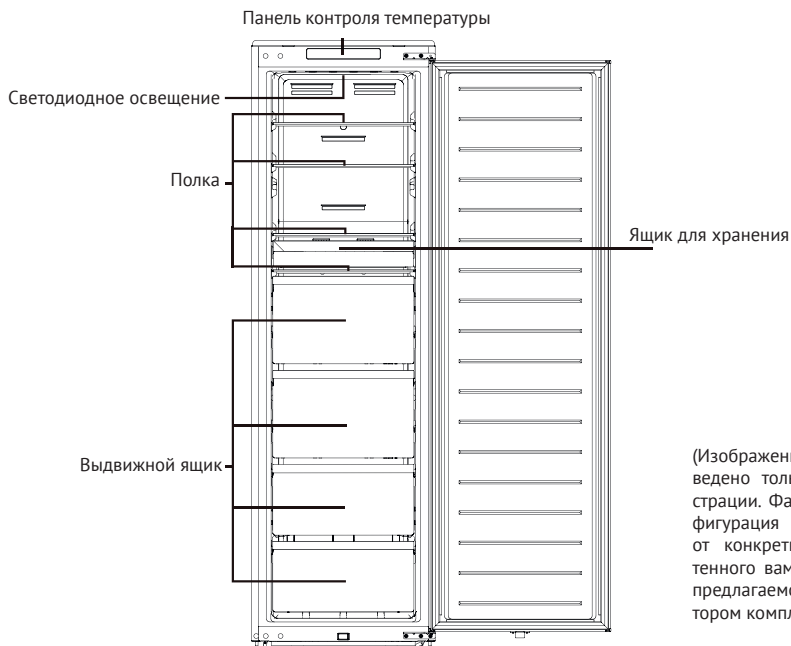

(Изображение выше приведено только для иллюстрации. Фактическая конфигурация будет зависеть от конкретного приобретенного вами изделия или предлагаемой дистрибьютором комплектации)

#### Морозильная камера

➤ Низкотемпературная морозильная камера обеспечивает сохранение свежести продуктов в течение длительного времени и главным образом используется для хранения замороженных продуктов и изготовления льда.

➤ Морозильная камера подходит для хранения мяса, рыбы, рисовых шариков и других продуктов, которые не планируется употреблять в пищу в ближайшее время.

➤ Для удобства использования мясо рекомендуется разделять на небольшие кусочки. Не забывайте, что продукты следует употребить в пищу только в пределах срока их годности.

Положение ящиков, полок и т.д. Как указано на картинке выше является наиболее энергоэффективным расположением.

Примечание. Загрузка слишком большого количества продуктов после первоначального подключения морозильника к сети электропитания может привести к ухудшению эффективности замораживания. Продукты должны располагаться таким образом, чтобы они не перекрывали воздуховыпускные отверстия, иначе это также может снизить эффективность работы морозильника.

Встраиваемый морозильник

### 3.2 ФУНКЦИИ И РЕЖИМ РАБОТЫ

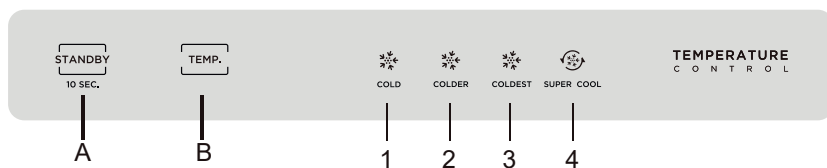

(Изображение выше приведено только для иллюстрации. Фактическая конфигурация будет зависеть от конкретного приобретенного вами изделия или предлагаемой дистрибьютором комплектации)

#### 1) Кнопка

- A. Кнопка режима ожидания
- B. Кнопка установки температуры

#### 2) Иконки температуры

- 1: -16°C/8°C
- 2: -20°C/4°C
- 3: -24°C/2°C
- 4: SUPER COOL / Морозильная камера
- 5: ПОДСВЕТКА МОРОЗИЛЬНОЙ КАМЕРЫ

#### 3) Дисплей

а) При первом включении дисплей будет отображаться в течение 3 секунд, после чего прозвучит сигнал запуска, а затем дисплей перейдет в нормальный режим работы; (Первоначальное включение питания происходит в режиме замораживания (горит синий индикатор морозильной камеры). Режим замораживания установлен на втором пункте, а температура на -20°C).

б) Отображение кода неисправности при возникновении неисправности (повторяющееся отображение); Отображение заданной температуры морозильной камеры при отсутствии неисправности.

в) Табло дисплея включается, когда дверца морозильника открывается, и гаснет через 30 секунд после закрытия дверцы.

Дисплей выключен, нажмите любую клавишу, дисплей загорится, а затем можно настроить.

Код неисправности	Описание неисправности
LED1\LED2 мерцает	Контур датчика температуры в холодильном отделении
LED1\LED3 мерцает	Датчик размораживания морозильного отделения
LED2\LED4 мерцает	Датчик размораживания морозильного отделения
LED1\LED4 мерцает	Датчик температуры окружающей среды

#### 4) Настройка температуры

При каждом однократном нажатии кнопки настройки температуры A происходит изменение настройки температуры на один шаг. После завершения настройки температуры через 15 секунд морозильник начнет работать в соответствии с заданным значением.

Изменение настройки производится в следующей последовательности:

- Настройка 1 → Настройка 2 →**
- Настройка 3 → Настройка 4 →**

Рекомендованные настройки: -20°C/4°C.  
 Время автоматического выхода из режима Super Freeze: 24 ч.

## Встраиваемый морозильник

**5) Блокировка/разблокировка**

Нет функции блокировки или разблокировки. Настройка вступает в силу через 15 секунд после бездействия.

**6) Настройка морозильной камеры**

Конверсия морозильной заморозки. Удерживайте кнопку регулировки температуры в течение 3 секунд, чтобы переключиться в режим охлаждения/заморозки. В режиме охлаждения индикатор не горит. В режиме заморозки индикатор горит.

**7) Когда дверь остается открытой**



в течение 120 секунд, будет раздаваться сигнал до тех пор, пока морозильная дверь не будет закрыта, или нажмите любую клавишу, чтобы отменить сигнал.

**8) Режим ожидания**

Удерживайте кнопку режима ожидания в течение 10 секунд, чтобы войти в режим ожидания. Все настройки будут отключены, и дисплей погаснет. В режиме ожидания удерживайте ту же кнопку в течение 10 секунд, чтобы восстановить управление.

**9) Режим Super cool**



Вход в режим:

В режиме морозильника нажимайте кнопку  до тех пор, пока не появится значок .

Выход из режима:

Режим Super cool автоматически отключится после работы в течение 360 минут или настройки температуры или режима.

**Режим Super freezer**

В режиме морозильника нажимайте кнопку  до тех пор, пока не появится значок .

Выход из режима:

Режим Super freezer автоматически отключится после работы в течение 24 часов или установки температуры или настройки режима.

**Внимание:** Проверку морозильной способности морозильника необходимо проводить в режиме Super freezer.

**Примечание:** Функция быстрой заморозки предназначена для сохранения пищевой ценности продуктов, находящихся в морозильной камере.

Он может заморозить продукты в кратчайшее время. Если за один раз замораживается большое количество продуктов, пользователю рекомендуется включить функцию быстрой заморозки и положить продукты. В это время скорость замораживания морозильной камеры увеличивается, что позволяет быстро заморозить продукты, сохранить питательность и облегчить их хранение.

## Встраиваемый морозильник



#### 4. ОБСЛУЖИВАНИЕ И УХОД ЗА МОРОЗИЛЬНИКОМ

##### Регулярная чистка

⇒ Пыль, скапливающуюся за морозильником и на полу под ним, следует регулярно удалять — это позволит повысить эффективность охлаждения и обеспечить экономию энергии.

⇒ Регулярно проверяйте состояние прокладки двери. Для очистки прокладки используйте мягкую ткань, смоченную в мыльном растворе или разбавленном моющем средстве.

⇒ Регулярно проводите очистку внутренних поверхностей морозильника — это позволит предотвратить образование неприятных запахов.

⇒ Перед проведением очистки внутренних поверхностей морозильной камеры обязательно отключите от сети электропитания и извлеките все продукты питания, напитки, полки, ящики и другие съемные компоненты.

⇒ Для очистки внутренних поверхностей морозильника используйте мягкую ткань или губку, смоченные в растворе пищевой соды (две столовые ложки соды на литр теплой воды). По завершении очистки промойте поверхности чистой водой и вытрите их насухо. Перед включением питания откройте дверь и оставьте морозильник до полного высыхания естественным образом.

⇒ Участки морозильника, которые трудно поддаются очистке обычным образом (например, узкие многослойные панели, зазоры или углы), рекомендуется регулярно протирать с помощью мягкой ткани или щетки с мягким ворсом, при необходимости дополнительно используя вспомогательные инструменты (например, тонкие палочки) — это позволит исключить

накопление загрязняющих веществ или бактерий на этих участках.

⇒ Не используйте для очистки внутренних частей морозильника мыло, моющие средства, чистящий порошок, аэрозольные и другие подобные чистящие средства, так как это может привести к появлению запахов внутри или загрязнению продуктов.

⇒ Для очистки держателей для бутылок, полок и ящиков используйте мягкую ткань, смоченную в мыльном растворе или разбавленном моющем средстве. Протрите поверхности насухо мягкой тканью или оставьте сохнуть естественным образом.

⇒ Очистите наружные поверхности морозильника мягкой тканью, смоченной в мыльном растворе, моющем и другом подобном средстве, а затем протрите насухо.



⇒ Не используйте для очистки проволочные и другие щетки с жесткой щетиной, металлические мочалки, абразивные средства (например, зубную пасту), органические растворители (например, спирт, ацетон, разбавители и т.д.), очень горячую воду, кислотные или щелочные вещества, так как они могут повредить внутренние и внешние поверхности морозильника. Очень горячая вода и органические растворители, например, бензол, могут

## Встраиваемый морозильник

приводить к деформированию или повреждению пластиковых деталей.

⇒ Во избежание короткого замыкания или ухудшения электроизоляционных свойств, которое может произойти из-за смачивания, во время очистки не ополаскивайте поверхности непосредственно водой или другими жидкостями.

⇒ **Пожалуйста, отключите морозильник от сети для разморозки и очистки.**

### Размораживание

⇒ Морозильник работает по принципу воздушного охлаждения и имеет функцию автоматического размораживания. Лед, образующийся в межсезонье или в результате скачков температуры, также может быть удален вручную после отсоединения прибора от сети питания.

⇒ По окончании размораживания поверхности следует протереть сухим полотенцем.

### Отключение прибора

⇒ Авария в сети электропитания: при исчезновении напряжения в сети электропитания продукты внутри морозильника могут храниться в течение нескольких часов, даже в теплое время года. В период отсутствия питания следует как можно реже открывать дверь и не добавлять в него свежие продукты.

⇒ Если не планируется использование прибора в течение длительного времени: прибор следует отсоединить от сети электропитания и затем очистить. По окончании очистки дверь следует оставить открытой, чтобы предотвратить образование неприятных запахов.

Перемещение: перед перемещением морозильника извлеките из него все продукты, закрепите стеклянные полки, ящик для овощей, ящики морозильной камеры

и другие подобные части прибора с помощью ленты, закрутите регулировочные ножки, закройте двери и зафиксируйте их лентой. При перемещении прибор не следует переворачивать вверх дном или укладывать горизонтально, а также его не следует подвергать чрезмерной вибрации. Наклон при перемещении не должен превышать 45°.

**[После ввода в эксплуатацию прибор должен функционировать в постоянном режиме. Как правило, не следует прерывать работу прибора, так как это может привести к сокращению срока его службы]**

## Встраиваемый морозильник

**5. УСТРАНЕНИЕ НЕИСПРАВНОСТЕЙ**

Перечисленные ниже незначительные неполадки или нарушения, которые могут возникнуть в процессе нормальной работы прибора, вы можете попробовать устранить самостоятельно.

Если неисправность сохраняется, обратитесь в отдел послепродажного обслуживания.

Прибор не работает	Проверьте, подключен ли прибор к сети электропитания и плотно ли вставлена вилка в розетку. Проверьте, достаточно ли напряжение в сети питания. Проверьте, не произошла ли авария в сети электропитания и не сработал ли автомат защиты.
Неприятный запах	Продукты с сильным запахом следует поместить в герметичную упаковку. Убедитесь в отсутствии испорченных продуктов. Очистите внутренние поверхности морозильника.
Длительная работа компрессора	В летнее время, при высокой температуре окружающей среды, компрессор работает дольше, чем обычно. Это является нормальным явлением. Не помещайте слишком много продуктов в морозильник за один раз. Не кладите в морозильник горячие продукты. Сначала дождитесь их охлаждения. Слишком часто открываются двери морозильника.
Не загорается лампа подсветки	Проверьте, подсоединен ли прибор к сети электропитания и не повреждена ли лампа подсветки.
Дверь закрывается неплотно	Закрытию двери мешают упаковки с продуктами. Морозильник наклонен.
Громкий шум	Убедитесь в том, что пол имеет ровную поверхность и прибор устойчиво установлен. Убедитесь в том, что дополнительные принадлежности установлены в правильном положении.
Уплотнение двери не обеспечивает герметичность	Удалите посторонние предметы из уплотнения двери. Нагрейте уплотнение двери (феном или горячим полотенцем) и дайте ему остыть.
Утечка из поддона для сбора воды	Слишком много продуктов в камере или хранящиеся продукты содержат слишком много жидкости, что приводит к образованию большого количества воды при размораживании. Неплотно закрыты двери, что приводит к образованию льда в результате просачивания внутрь прибора воздуха и увеличению количества воды при размораживании.



## Встраиваемый морозильник

Горячий корпус	Рассеивание тепла осуществляется через встроенный в корпус конденсатор. Нагрев является нормальным явлением. Если корпус становится слишком горячим из-за высокой температуры окружающей среды и хранения слишком большого количества продуктов, то рекомендуется обеспечить более интенсивную вентиляцию прибора с целью рассеивания тепла.
Выпадение конденсата на стенках корпуса	Выпадение конденсата на внешних поверхностях корпуса и уплотнениях дверей является нормальным явлением при очень высокой влажности окружающего воздуха. Просто удалите конденсат сухим полотенцем.
Нехарактерный шум	Жужжащий звук: во время работы компрессор может издавать жужжащие звуки, при этом жужжание особенно громкое при его включении и отключении. Это нормальное явление. Потрескивание: в результате протекания хладагента по контуру внутри прибора может раздаваться треск. Это нормальное явление

Таблица 1. Климатические классы

Класс	Символ	Средняя температура °C
Повышенная температура	SN	+ 10 до + 32
Умеренный	N	+ 16 до + 32
Субтропический	ST	+ 16 до + 38
Тропический	T	+ 16 до + 43

Расширенный температурный режим: “данный прибор предназначен для использования при температуре окружающей среды от 10°C до 32°C”;

умеренный режим: “данный прибор предназначен для использования при температуре окружающей среды от 16 °C до 32°C”;

Субтропический: “данный прибор предназначен для использования при температуре окружающей среды от 16°C до 38°C”;



Тропический: “данный прибор предназначен для использования при температуре окружающей среды от 16°C до 43°C”.

**Встраиваемый морозильник**

**Обратите Ваше внимание!**

Неисправностями Изделия не являются:

Морозильники	Изменение цвета материалов изделия в процессе эксплуатации изделия
	Шум перетекающей охлаждающей жидкости при работе компрессора
	Незначительные технические запахи пластика в новом изделии
	Помутнение пластиковых и устаревание резиновых элементов изделия с течением времени

<p><b>Предупреждение</b></p> 	Прибор не предназначен для использования лицами (включая детей) с пониженными физическими, сенсорными или умственными способностями или при отсутствии у них жизненного опыта или знаний, если они не находятся под присмотром или не проинструктированы об использовании прибора лицом, ответственным за их безопасность. Дети должны находиться под присмотром для недопущения игр с прибором
	При повреждении шнура питания его замену во избежание опасности должны производить изготовитель, сервисная служба или подобный квалифицированный персонал
	Недопустимо возникновение факельного пламени под воздухоочистителем (для вытяжек)
<p><b>Внимание!</b></p> 	Доступные части могут нагреваться при использовании приборов для приготовления пищи
<p><b>Условия хранения продукции ГОСТу 15150-69, в помещениях с естественной вентиляцией при температуре воздуха от минус 50 °С до плюс 40 °С, относительной влажности не более 75%.</b></p>	

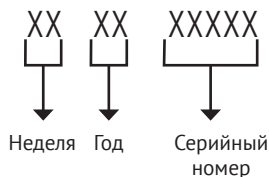
**СЕРИЙНЫЙ НОМЕР:****Изготовитель:**

Эм энд Джи Хаусгерате ГмБХ  
Потсдамер стр, 92 10785 Берлин

**Заводы-филиалы изготовителя:**

Гуанджоу Мидеа Хуфлинг Рефриджиратор Ко., Лтд.  
Но.5, Хингуангси Роад, Цяньфэн Чжуцзян, район Наньша, город Гуанчжоу, провинция Гуандун, КНР

**Импортер:**

ООО «Эм-Джи Русланд»,  
141400, г. Химки, ул. Бутаково, д. 4

Фирма-производитель оставляет за собой право на внесение изменений в конструкцию, комплектацию и дизайн приборов.







Встраиваемый морозильник

ДЛЯ ЗАПИСЕЙ

---

---

---

---

---

---

---

---

---

---

---

---

---

---

---

---

---

---

---

---

---

---

---

---

---



## УСЛОВИЯ ГАРАНТИЙНОГО ОБСЛУЖИВАНИЯ.

### **Внимательно ознакомьтесь с условиями гарантийного обслуживания.**

Изготовитель оставляет за собой право вносить изменения в конструкцию, комплектацию или технологию изготовления, таковые изменения не влекут обязательств по изменению или улучшению ранее выпущенных изделий. Указанные изменения могут быть произведены без предварительного уведомления.

Изготовителем техники марки «Kuppersberg» установлен срок службы 7 (семь) лет на крупную бытовую технику: газовые и комбинированные плиты, духовые шкафы, электрические и газовые варочные поверхности, холодильное оборудование, стиральные машины, сушильные барабаны, посудомоечные машины, пароварки, кухонные вытяжки), при соблюдении правил эксплуатации и применении ее в бытовых целях.

Данные сроки исчисляются с даты изготовления изделия.

Правила безопасного и эффективного использования изложены в Инструкции по эксплуатации. По истечении установленного срока службы изготовитель не несет ответственности за безопасность изделия.

На всю бытовую технику марки «Kuppersberg» гарантийный срок составляет 24 (двадцать четыре) месяца. Гарантийный срок исчисляется со дня заключения договора купли-продажи при наличии кассового и/или товарно-кассового чека, при отсутствии документов о покупке согласно п. 2 ст. 19 ЗоЗПП гарантийный срок исчисляется с даты изготовления изделия.

Данная Гарантия действительна только на территории Российской Федерации, Республики Беларусь, Республики Казахстан. Гарантия распространяется только на официально поставленные изделия, сертифицированные для указанных стран, а также на оригинальные комплектующие и составные части данных изделий.

На территории других государств гарантийный срок устанавливается в соответствии с внутренним законодательством.

1. Данная гарантия распространяется только на изделия, используемые в личных, семейных или домашних целях, не связанных с предпринимательской деятельностью.
2. Гарантийный срок на комплектующие изделия (такие изделия, которые могут быть сняты с основного изделия без применения каких-либо инструментов, а именно, ящики, полки, решётки, корзины, насадки, трубки, шланги или другие подобные комплектующие) составляет 6 (шесть) месяцев с момента продажи основного изделия магазином.
3. Гарантийный срок на новые комплектующие и составные части, установленные в изделие, взамен вышедших из строя, при гарантийном ремонте, равен сроку гарантии на изделие и заканчивается одновременно с окончанием гарантийного срока изделия.
4. Гарантийный срок на элементы освещения, лампы составляет 15 дней с даты покупки прибора.

5. Гарантийный ремонт выполняется бесплатно авторизованным сервисным центром на дому у потребителя или в мастерской по усмотрению сервисного центра.
6. Прежде чем вызвать специалиста сервисного центра, внимательно прочитайте инструкцию по эксплуатации изделия. Если изделие исправно, то за сервисным центром остаётся право требовать от Потребителя возмещения стоимости сервисных мероприятий за ложный вызов.
7. Для осуществления технического обслуживания и ремонта изделия, потребителю необходимо обеспечить доступ сотруднику авторизованного сервисного центра к изделию (в том числе встраиваемому).
8. Претензии по качеству основного изделия, его комплектующих и составных частей принимаются при условии, что недостатки обнаружены в течение гарантийных сроков, установленных соответственно на основное изделие, его комплектующие и составные части. Претензии рассматриваются после только после предварительной проверки качества изделия представителем авторизованного сервисного центра.
9. Во избежание возможных недоразумений, сохраняйте в течении гарантийного срока изделия документы, прилагаемые при продаже (кассовый и/или товарный чек, инструкцию по эксплуатации).
10. Изготовитель не несет какой-либо ответственности за любой возможный ущерб, нанесенный потребителю, в случаях несоблюдения требований Изготовителя, указанных в данном гарантийном документе и инструкции по эксплуатации.

**Изготовитель не несет гарантийные обязательства в следующих случаях:**

1. При возникновении недостатков, вызванных несоблюдением прилагаемой к изделию инструкции по эксплуатации, неправильной установкой, хранением или транспортировкой изделия, небрежным обращением или плохим уходом, неправильным использованием, включая перегрузку.
2. Использования изделия для предпринимательской или профессиональной деятельности.
3. Не соблюдения потребителем правил подключения и монтажа изделия, установки дополнительных элементов на изделии, препятствующих доступу специалиста к прибору для проведения сервисных мероприятий.
4. На изделия, которые подвергались ремонту, разборке или конструктивным изменениям, которые повлекли отказ в работе изделия, неуполномоченными на то лицами или организациями не являющимися авторизованными сервисными центрами. Так же если удалены, не разборчивы или изменены заводские наклейки с указанием модели, продуктового и серийного номера изделия.
5. Повреждений техники или нарушений ее нормальной работы, которые вызваны не зависящими от производителя причинами, такими как нестабильность параметров электросети (установленных государственными стандартами ГОСТ 13109-97), явления природы и стихийные бедствия, пожар, домашние животные и насекомые, попадание внутрь изделия посторонних предметов, жидкостей, и другими подобными причинами.
6. Повреждения техники или нарушений ее нормальной работы, вызванных



сверхнормативными отклонениями параметров электро-, газо-, или водоснабжения от номинальных значений.

7. Внешние и внутренние загрязнения, царапины, трещины, вмятины, потёртости и прочие механические повреждения, повреждения стеклянных деталей, включая разрушения, повреждения стеклокерамики, изменения цвета стеклокерамики в зонах конфорок, царапины, возникшие в процессе эксплуатации.
8. Использование посуды не соответствующего типа и размера, рекомендованного изготовителем согласно инструкции по эксплуатации.
9. На шумы и звуки работы электрооборудования индукционных и электрических плит, даже в выключенном состоянии, так же на шум пламени, издаваемый газовыми конфорками.
10. Повреждения деталей, которые произошли в результате естественного износа, включая расходные материалы, такие как: лампы, элементы питания, фильтры, монтажные и уплотнительные элементы, соединительные электрокабели, разъёмы, шланги, фильтры, антивозвратные клапаны, металлические и стеклянные противни, решетки, держатели противней и решеток, телескопические направляющие, тарелки, блюда, ручки и кнопки управления, решетки плит, составные части конфорок и дополнительных аксессуаров.
11. Образования на нагревательных элементах избыточного слоя накипи, при повышенной жесткости воды необходима обработка соответствующими составами.
12. Попадания во внутренние рабочие объёмы изделия посторонних предметов, мелких деталей одежды или остатков пищи.
13. Механических повреждений изделия потребителем (вмятины, царапины, трещины, сколы и т. д.)
14. Потери товарного вида изделия в следствие воздействия химических веществ.
15. Длительных термических воздействиях и других подобных повреждениях, возникших в процессе эксплуатации. Время приготовления пищи не должно превышать более 3 часов непрерывного включения конфорок.
16. На работы по установке, регулировке, чистке изделия, замене расходных материалов и прочих уход за изделием, оговорённый в инструкции по эксплуатации (периодическое обслуживание).
17. Движения хладагента внутри морозильника, морозильника, который может издавать кратковременные шумы (свист, звук перетекающей жидкости и т. д. ), даже при отключенном компрессоре, что не является дефектом, так же не является дефектом потрескивание составных частей прибора в результате температурных деформаций. Характерные звуки включения компрессора и автоматики являются нормальными звуками при работе электрооборудования прибора. Для морозильников, оборудованных устройством для приготовления льда (ледогенератором), при не использовании устройства для приготовления льда (ледогенератора) в течении 7 дней и более, обязательно требуется отключать функцию приготовления льда, освободить емкость от ранее приготовленного льда. Во избежание солнечного ультрафиолетового и температурного воздействия на корпус морозильника, место для установки морозильника должно быть защищено от прямого попадания солнечного света на прибор.

## **Установка и подключение крупной бытовой техники, включая встраиваемую бытовую технику.**

1. Для установки и подключения изделий производитель рекомендует Вам обратиться в авторизованные сервисные центры. Вы можете воспользоваться услугами любых других квалифицированных специалистов имеющих сертификат на оказание подобных услуг.
2. Перед установкой, использованием обязательно внимательно прочтите Инструкцию по эксплуатации.
3. Оплата работ по установке и подключению изделия происходит по прейскуранту сервисного центра.
4. Изготовитель не несёт какой-либо ответственности за любой ущерб, нанесенный имуществу граждан вследствие установки и подключения, не соответствующих требованиям, указанным в инструкции по эксплуатации и произведенных не уполномоченными на то лицами.
5. В случае нарушений требований Изготовителя по установке и подключению, ответственность за причиненный ущерб несет лицо или организация, проводившее работы по установке и подключению.
6. Газовая бытовая техника подключается только специалистом, имеющим лицензию и допуск на работы с газовым оборудованием. Гарантийное и сервисное обслуживание осуществляется только при наличии отметки в паспорте изделия о подключении или документа уполномоченной организации о подключении газового оборудования.
7. Изделия, имеющие трехконтактную сетевую вилку, обязательно должно быть заземлено.
8. По всем вопросам технического обслуживания и приобретения оригинальных расходных материалов и аксессуаров Вы можете обращаться в авторизованные сервисные центры, информация по сервисному обслуживанию изделий «Kuppersberg» указана на сайте изготовителя: [www.kuppersberg.ru](http://www.kuppersberg.ru)

# KUPPERSBERG

## СЕРВИСНАЯ КНИЖКА

**МОДЕЛЬ**

**ТИП ИЗДЕЛИЯ**

**СЕРИЙНЫЙ НОМЕР**

**ДАТА ПРОДАЖИ**

М.П.  
продавца

### Уважаемый Покупатель !

Благодарим Вас за выбор продукции компании KUPPERSBERG. Настоящим, компания KUPPERSBERG подтверждает, что приобретённая Вами техника изготовлена из высококачественных материалов при повышенном контроле качества продукции и отвечает всем техническим и экологическим критериям, предъявляемым к домашней бытовой технике.

Данный товар сертифицирован на территории Российской Федерации. Производитель обязуется обеспечить бесплатный гарантийный ремонт в течение всего гарантийного срока.

Требования потребителя, соответствующие Законодательству РФ, могут быть предъявлены в течение 24 месяцев с Даты продажи изделия при условии, что недостатки в продукции не возникли вследствие нарушения покупателем правил пользования, транспортировки, хранения и иных действий пользователя или третьих лиц или обстоятельств непреодолимой силы (пожар, природная катастрофа и т.д.).

Гарантийное обслуживание осуществляется в уполномоченных KUPPERSBERG авторизованных сервисных центрах. Ответственность за качество, сроки ремонта несут уполномоченные сервисные центры.

Неисправные детали и узлы техники в гарантийный период заменяются потребителю на новые безвозмездно.

## ООО «КУППЕРСБЕРГ-СЕРВИС»

Установка, гарантийное и послегарантийное обслуживание, продажа запасных частей по Москве и Московской области +7 (495) 236-90-67

### Телефон горячей линии KUPPERSBERG:

**8 (800) 250-17-18** (звонки для всех регионов РФ бесплатные)

Часы работы горячей линии:

понедельник-пятница с 9-00 до 18-00 без перерыва

Полный список авторизованных сервисных центров KUPPERSBERG Вы можете найти на официальном сайте [www.kuppersberg.ru](http://www.kuppersberg.ru)

## СВЕДЕНИЯ О РЕМОНТАХ

### Ремонт №1

Дата обращения	Дата ремонта	Неисправность	Выполненная работа	Запасная часть

### Ремонт №2

Дата обращения	Дата ремонта	Неисправность	Выполненная работа	Запасная часть

### Ремонт №3

Дата обращения	Дата ремонта	Неисправность	Выполненная работа	Запасная часть

# KUPPERSBERG

## ГАРАНТИЙНЫЙ СЕРТИФИКАТ

### Обратите особое внимание!

Все условия гарантии регулируются действующим Законодательством РФ.

Гарантийные обязательства не распространяются на технику с неисправностями, возникшими вследствие нарушения технологических требований, описанных в Инструкции по эксплуатации, в том числе:

- нестабильности параметров электросети, установленных ГОСТ 13109-87, а также нестабильности уровня давления газа, согласно ГОСТ P50696-2006;
- нестабильности водопроводной сети, установленных СНиП 2.04.02-84;
- на технику, используемую от целей, отличных от бытового пользования, а также технику, установленную в организациях любого типа собственности;
- при наличии следов механических повреждений (трещины, сколы, царапины и пр.), связанных с причиной обращения;
- при наличии следов несанкционированного вскрытия или неквалифицированного ремонта третьими лицами (за исключением особых случаев, предусмотренных действующим Законодательством РФ);
- при несоответствии данных о технике в Сервисной книжке и на оригинальной наклейке (шильде) на изделии;
- при неправильном подключении изделия, попадании внутрь изделия посторонних предметов, мелких деталей и фрагментов одежды или остатков пищи;
- при попадании на внутренние узлы и детали изделия посторонних жидкостей, насекомых или при наличии следов их жизнедеятельности;
- вследствие образования на элементах изделия избыточного слоя накипи или иных отложений, вызванных повышенной жёсткостью воды;
- при обнаружении воздействия на внутренние и внешние элементы изделия агрессивных химических веществ, а также термического воздействия ;
- в случае, если изделие на момент визита уполномоченной сервисной службы KUPPERSBERG было в технически исправном состоянии

KUPPERSBERG

# #1

Модель изделия \_\_\_\_\_

Серийный № \_\_\_\_\_

Дата продажи \_\_\_\_\_

М.П.  
продавца

KUPPERSBERG

# #2

Модель изделия \_\_\_\_\_

Серийный № \_\_\_\_\_

Дата продажи \_\_\_\_\_

М.П.  
продавца

KUPPERSBERG

# #3

Модель изделия \_\_\_\_\_

Серийный № \_\_\_\_\_

Дата продажи \_\_\_\_\_

М.П.  
продавца

Товар получен без повреждений , претензий к внешнему виду и комплектности не имею

(Фамилия, имя и подпись Потребителя)

С условиями гарантийных обязательств KUPPERSBERG ознакомлен и согласен. Полная, необходимая, достоверная информация о Товаре, Изготовителе, Продавце мною получена

(Фамилия, имя и подпись Потребителя)

## СВЕДЕНИЯ ОБ УСТАНОВКЕ

Заполняется лицом, осуществившем подключение (Установку)

Дата подключения (установки)	Фамилия, Имя специалиста, проводившего подключение	Наименование организации, выполнившей подключение	Подпись специалиста, проводившего подключение

**Внимание:** KUPPERSBERG настоятельно рекомендует доверять подключение (установку) приобретённого Товара специалистам Авторизованного сервисного центра KUPPERSBERG. При подключении изделия через АСЦ KUPPERSBERG, гарантийный срок исчисляется с Даты подключения (установки) изделия, но не более 3 месяцев с даты продажи. ООО «КУППЕРСБЕРГ-СЕРВИС» для Москвы и Московской области: +7 (495) 236-90-67, Пн-Пт: с 9-00 до 18-00. Оплата работ по подключению и настройке изделия осуществляется на основании прейскуранта платных услуг организации, осуществляющей подключение. Изготовитель не несёт ответственности за ущерб имуществу и здоровью граждан, возникший в связи с некачественным подключением изделия третьими лицами. В случае возникновения поломки изделия вследствие описанных выше причин, ответственность за причинённый ущерб потребителю, а также за восстановление работоспособности изделия, несёт лицо, осуществлявшее подключение. Газовые варочные панели и духовки могут быть установлены только сертифицированным специалистом, имеющим соответствующий допуск на установку и проведение работ по газовому оборудованию. Гарантийное обслуживание осуществляется только при наличии отметки Организации, уполномоченной на проведение такого рода работ.

**KUPPERSBERG**

**#1**

Сервис-центр \_\_\_\_\_

Инженер, Ф.И.О.,  
подпись \_\_\_\_\_

Дата ремонта \_\_\_\_\_

М.П.  
сервис-центра

**KUPPERSBERG**

**#2**

Сервис-центр \_\_\_\_\_

Инженер, Ф.И.О.,  
подпись \_\_\_\_\_

Дата ремонта \_\_\_\_\_

М.П.  
сервис-центра

**KUPPERSBERG**

**#3**

Сервис-центр \_\_\_\_\_

Инженер, Ф.И.О.,  
подпись \_\_\_\_\_

Дата ремонта \_\_\_\_\_

М.П.  
сервис-центра





**ВНИМАНИЕ!**

**ГАРАНТИЙНЫЙ ТАЛОН НАХОДИТСЯ  
ВНУТРИ НАСТОЯЩЕГО РУКОВОДСТВА.  
ПРОИЗВОДИТЕЛЬ НАСТОЯТЕЛЬНО  
РЕКОМЕНДУЕТ СОХРАНЯТЬ НАСТОЯЩЕЕ  
РУКОВОДСТВО В ТЕЧЕНИЕ ВСЕГО  
СРОКА ПОЛЬЗОВАНИЯ ИЗДЕЛИЕМ.**

➔ Kuppersberg

➔ [www.kuppersberg.ru](http://www.kuppersberg.ru)

➔ [info@kuppersberg.ru](mailto:info@kuppersberg.ru)